

Ceļa zīmju izvietošanas shēma nr. 1  
 Jūras prospekts no DS "Ziemeļblāzma" puses  
 Zvejniekiems, Saulkrastu novads

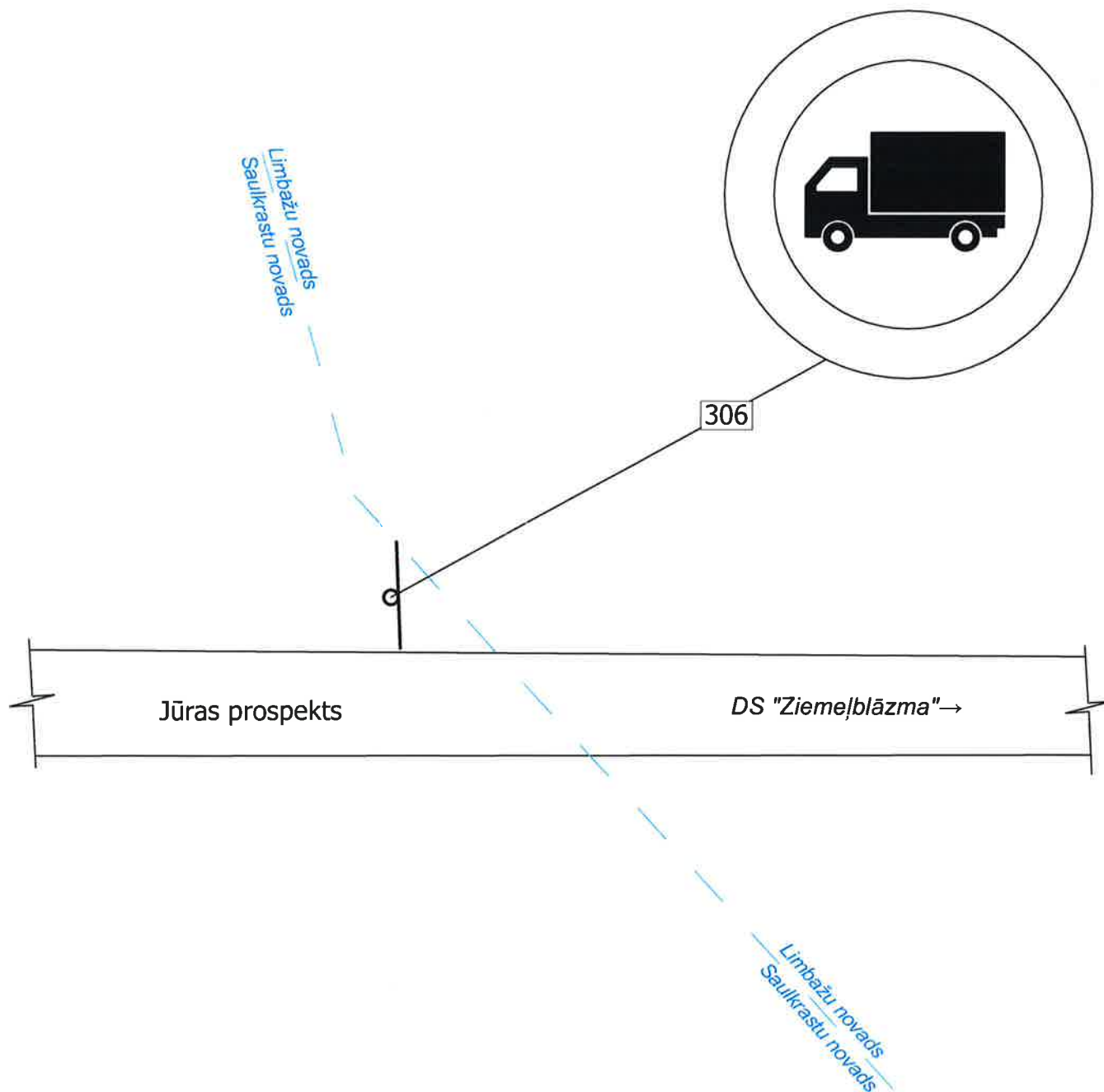

**SIA „Saulkrastu komunālserviss”**

Liepu iela 3, Saulkrasti, LV - 2160, tālr.67951361/fakss 67951817, reģ.Nr.40103027944  
 A/S SMP BANK:MULTLV2X, Konts: LV48MULT 1710 7410 4001 0  
 A/S Swedbanka: HABALV22, Konts: LV27HABA 0551 0311 3303 9

	AMATS	VĀRDS, UZVĀRDS	PARAKSTS	DATUMS
IZSTRĀDĀJA	RAŽOŠANAS TEHNIĶIS	J.PILSĒTNIĒKS		16.03.2015
SASKAŅOJA	LABIEKĀRTOŠANAS NODAĻAS VADITĀJS	B. VEIDE		16.03.2015

Ceļa zīmju izvietojuma shēma nr.2  
 Ceļš "Brūveļi - Limbažu rajons" no DS "Ziemeļblāzma" puses  
 Zvejniekiems, Saulkrastu novads

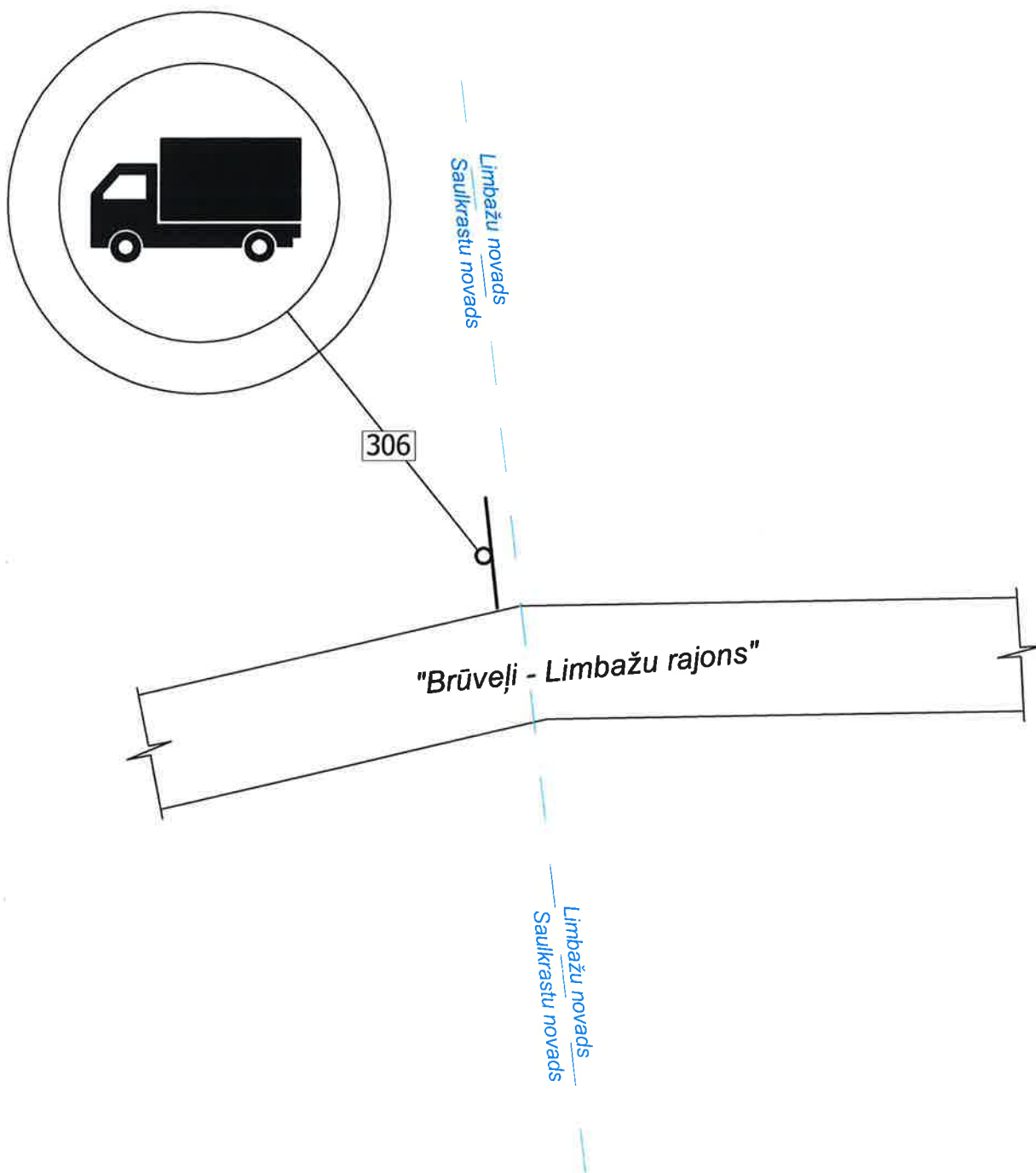

**SIA „Saulkrastu komunālserviss”**

Liepu iela 3, Saulkrasti, LV - 2160, tālr.67951361/fākss 67951817, reģ.Nr.40103027944  
 A/S SMP BANK: MULTLV2X, Konts: LV48MULT 1710 7410 4001 0  
 A/S Swedbanka: HABALV22, Konts: LV27HABA 0551 0311 3303 9

	AMATS	VĀRDS, UZVĀRDS	PARAKSTS	DATUMS
IZSTRĀDĀJA	RAŽOŠANAS TEHNĪKIS	J.PILSĒTNIKIS		16.03.2015
SASKAŅOJA	LABIEKĀRTOŠANAS NODAĻAS VADITĀJS	B. VEIDE		16.03.2015

Ceļa zīmju izvietojuma shēma nr.3  
 Jūras prospektā no Melnsila ielas  
 Zvejniekciems, Saulkrastu novads

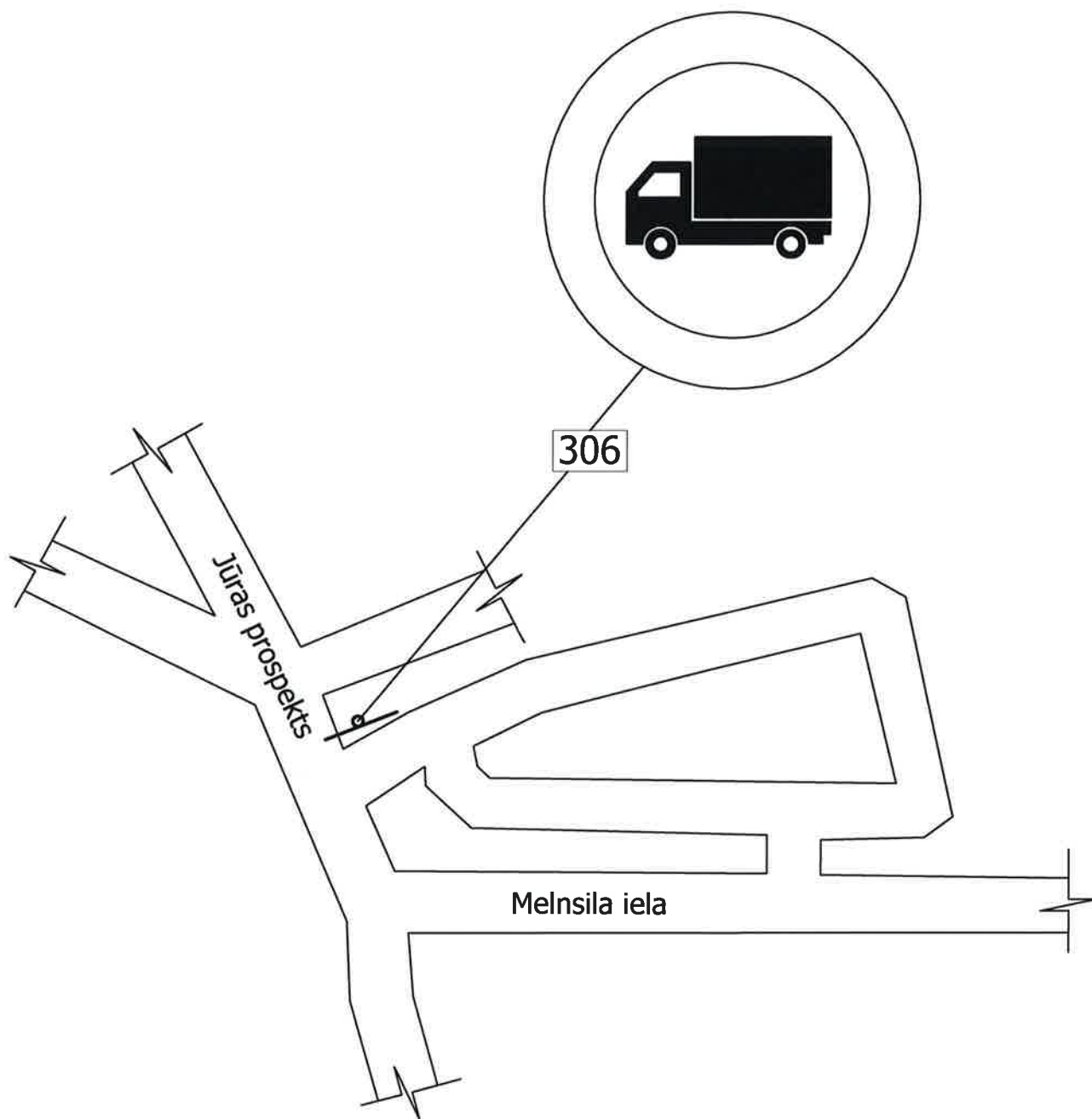

**SIA „Saulkrastu komunālserviss”**

Liepu iela 3, Saulkrasti, LV - 2160, tālr.67951361/fakss 67951817, reģ.Nr.40103027944  
 A/S SMP BANK:MULTLV2X, Konts: LV48MULT 1710 7410 4001 0  
 A/S Swedbanka: HABALV22, Konts: LV27HABA 0551 0311 3303 9

	AMATS	VĀRDS, UZVĀRDS	PARAKSTS	DATUMS
IZSTRĀDĀJA	RAŽOŠANAS TEHNIĶIS	J.PILSĒTNIKIS		16.03.2015
SASKAŅOJA	LABIEKĀRTOŠANAS NODAĻAS VADITĀJS	B. VEIDE		16.03.2015

Ceļa zīmju izvietojuma shēma nr.4  
 Aģes ielas un Atpūtas ielas  
 Zvejniekiems, Saulkrastu novads

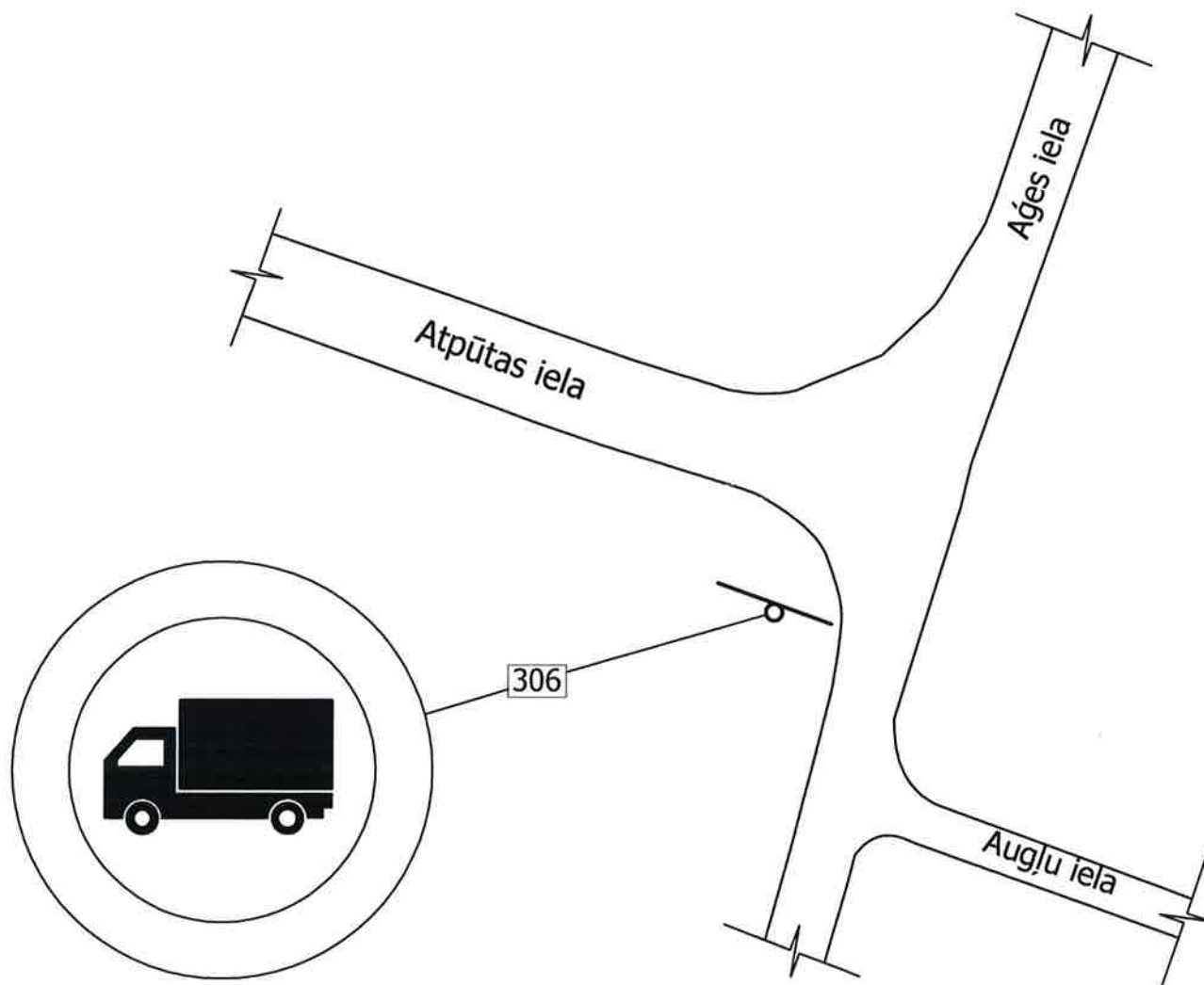

**SIA „Saulkrastu komunālserviss”**

Liepu iela 3, Saulkrasti, LV - 2160, tālr.67951361/fakss 67951817, reģ.Nr.40103027944  
 A/S SMP BANK:MULTLV2X, Konts: LV48MULT 1710 7410 4001 0  
 A/S Swedbanka: HABALV22, Konts: LV27HABA 0551 0311 3303 9

	AMATS	VĀRDS, UZVĀRDS	PARAKSTS	DATUMS
IZSTRĀDĀJA	RAŽOŠANAS TEHNĪKIS	J.PILSĒTNIĒKS		16.03.2015
SASKAŅOJA	LABIEKĀRTOŠANAS NODAĻAS VADĪTĀJS	B. VEIDE		16.03.2015

Ceļa zīmju izvietoējuma shēma nr.5  
Silavas iela pie Aģes ielas  
Zvejniekciems, Saulkrastu novads

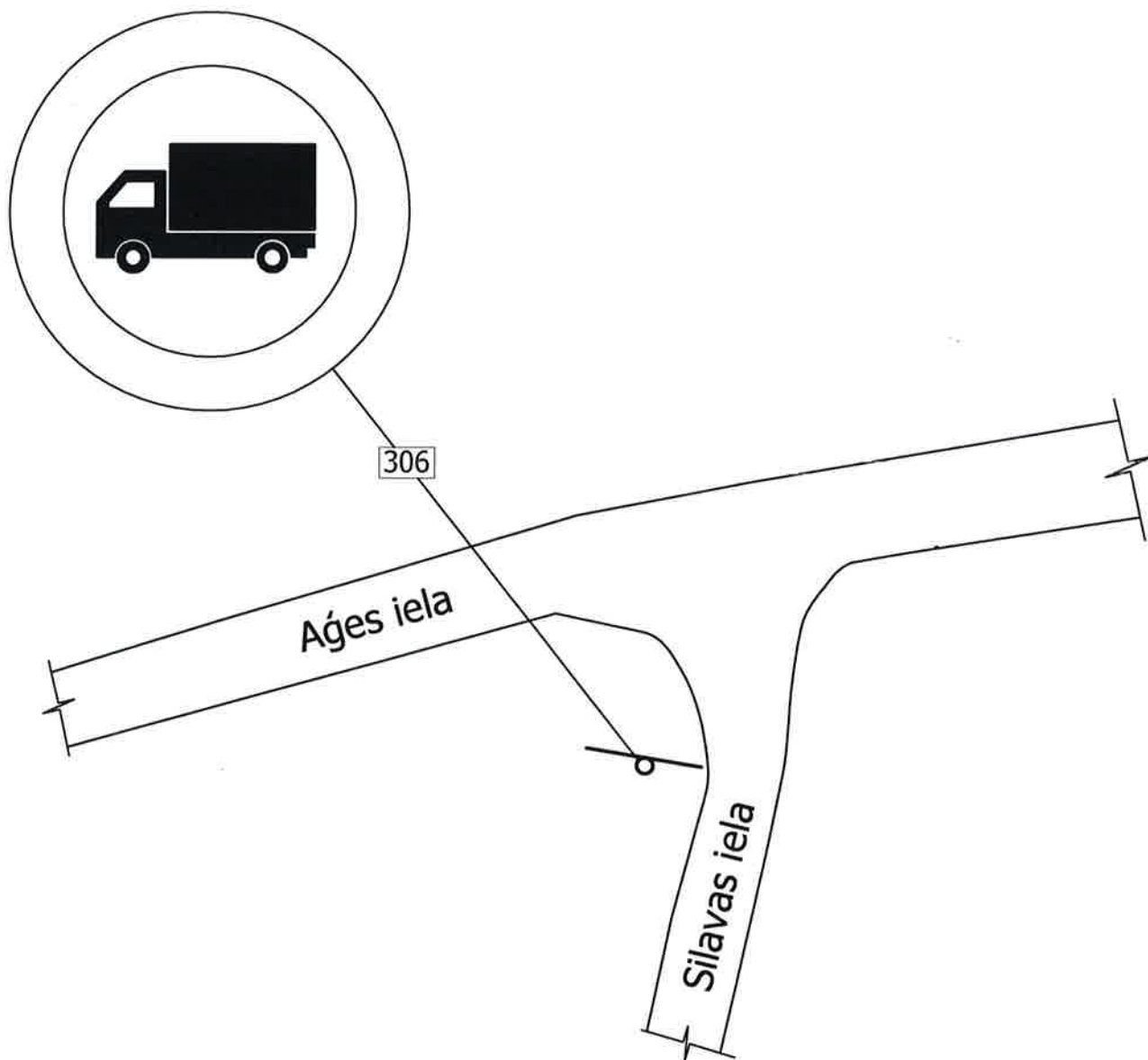

**SIA „Saulkrastu komunālserviss”**

Liepu iela 3, Saulkrasti, LV - 2160, tālr.67951361/fakss 67951817, reģ.Nr.40103027944  
A/S SMP BANK:MULTLV2X, Konts: LV48MULT 1710 7410 4001 0  
A/S Swedbanka: HABALV22, Konts: LV27HABA 0551 0311 3303 9

	AMATS	VĀRDS, UZVĀRDS	PARAKSTS	DATUMS
IZSTRĀDĀJA	RAŽOŠANAS TEHNIĶIS	J.PILSĒTNIĒKS		16.03.2015
SASKAŅOJA	LĀBIEKĀRTOŠANAS NODAĻAS VADĪTĀJS	B. VEIDE		16.03.2015

Ceļa zīmju izvietojuma shēma nr.6  
Krāču iela un Atpūtas ielas  
Zvejniekciems, Saulkrastu novads

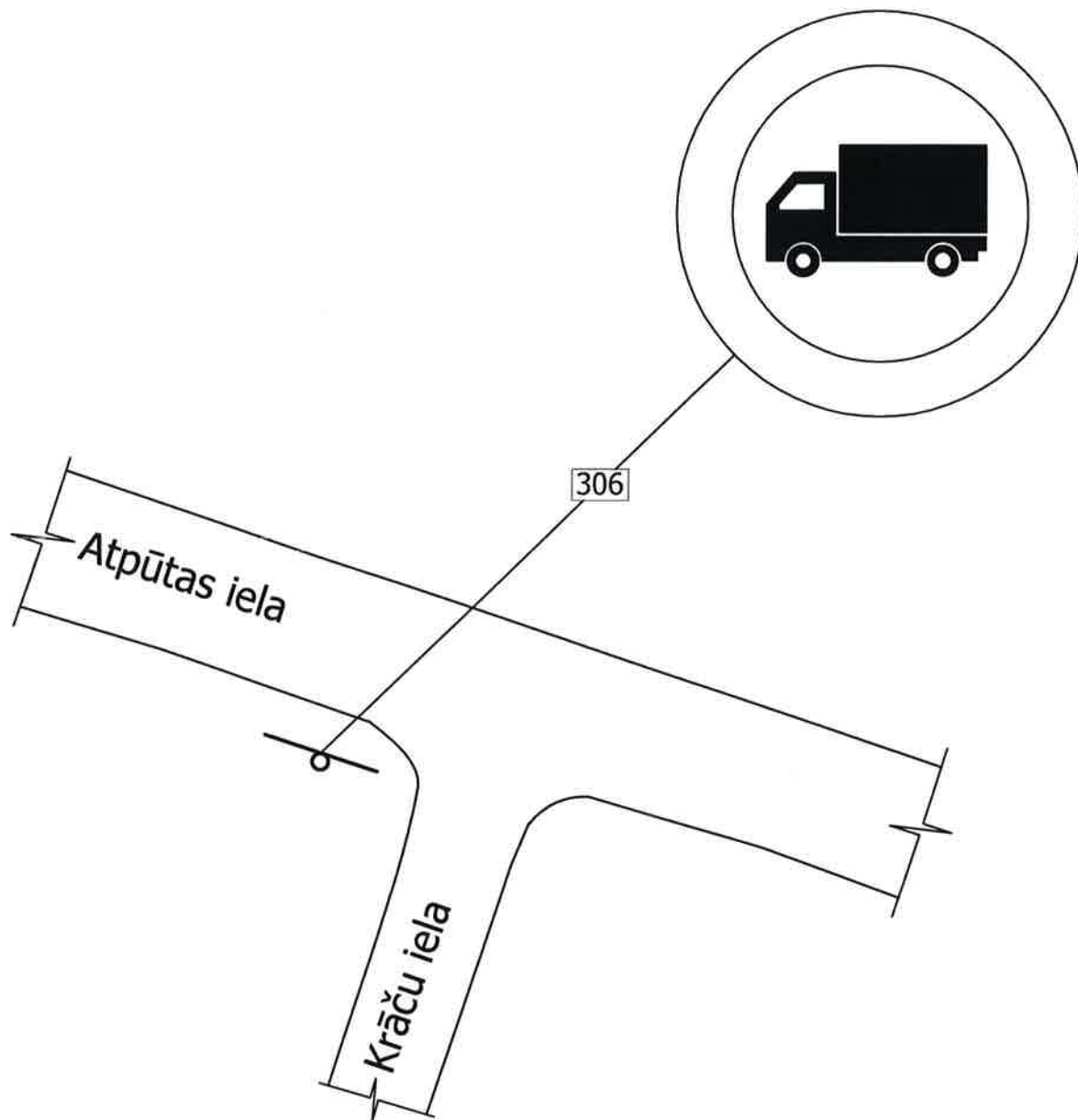

**SIA „Saulkrastu komunālserviss”**

Liepu iela 3, Saulkrasti, LV - 2160, tālr.67951361/fakss 67951817, reģ.Nr.40103027944  
A/S SMP BANK:MULTLV2X, Konts: LV48MULT 1710 7410 4001 0  
A/S Swedbanka: HABALV22, Konts: LV27HABA 0551 0311 3303 9

	AMATS	VĀRDS, UZVĀRDS	PARAKSTS	DATUMS
IZSTRĀDĀJA	RAŽOŠANAS TEHNĪKIS	J.PILSĒTNIĒKS		16.03.2015
SASKAŅOJA	LABIEKĀRTOŠANAS NODAĻAS VADĪTĀJS	B. VEIDE		16.03.2015

Ceļa zīmju izvietojuma shēma nr.7  
Ķīšu iela pie Tallinas iela  
Zvejniekciems, Saulkrastu novads

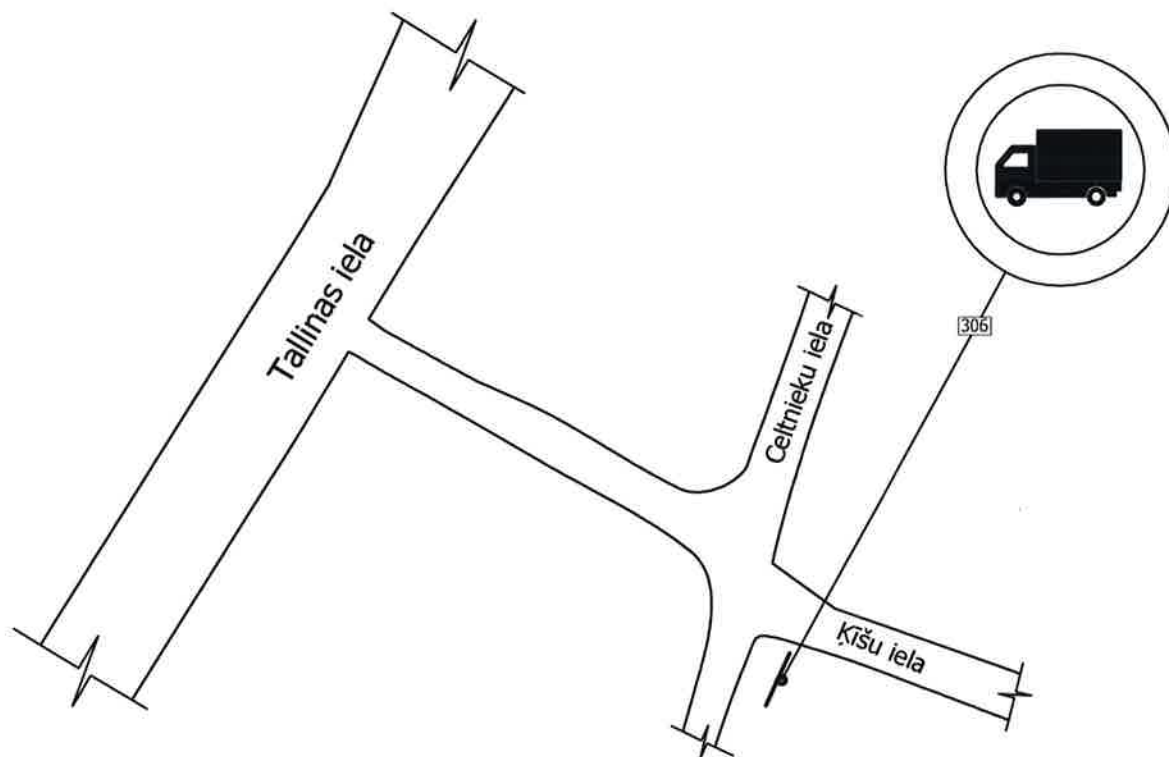

## SIA „Saulkrastu komunālserviss”

Liepu iela 3, Saulkrasti, LV - 2160, tālr.67951361/fakss 67951817, reģ.Nr.40103027944  
A/S SMP BANK:MULTLV2X, Konts: LV48MULT 1710 7410 4001 0  
A/S Swedbanka: HABALV22, Konts: LV27HABA 0551 0311 3303 9

	AMATS	VĀRDS, UZVĀRDS	PARAKSTS	DATUMS
IZSTRĀDĀJA	RAŽOŠANAS TEHNĪKIS	J.PILSĒTNIĒKS		16.03.2015
SASKAŅOJA	LABIEKĀRTOŠANAS NODAĻAS VADĪTĀJS	B. VEIDE		16.03.2015

Ceļa zīmju izvietojuma shēma nr.8  
Ķuršu iela pie Tallinas ielas  
Zvejniekciems, Saulkrastu novads

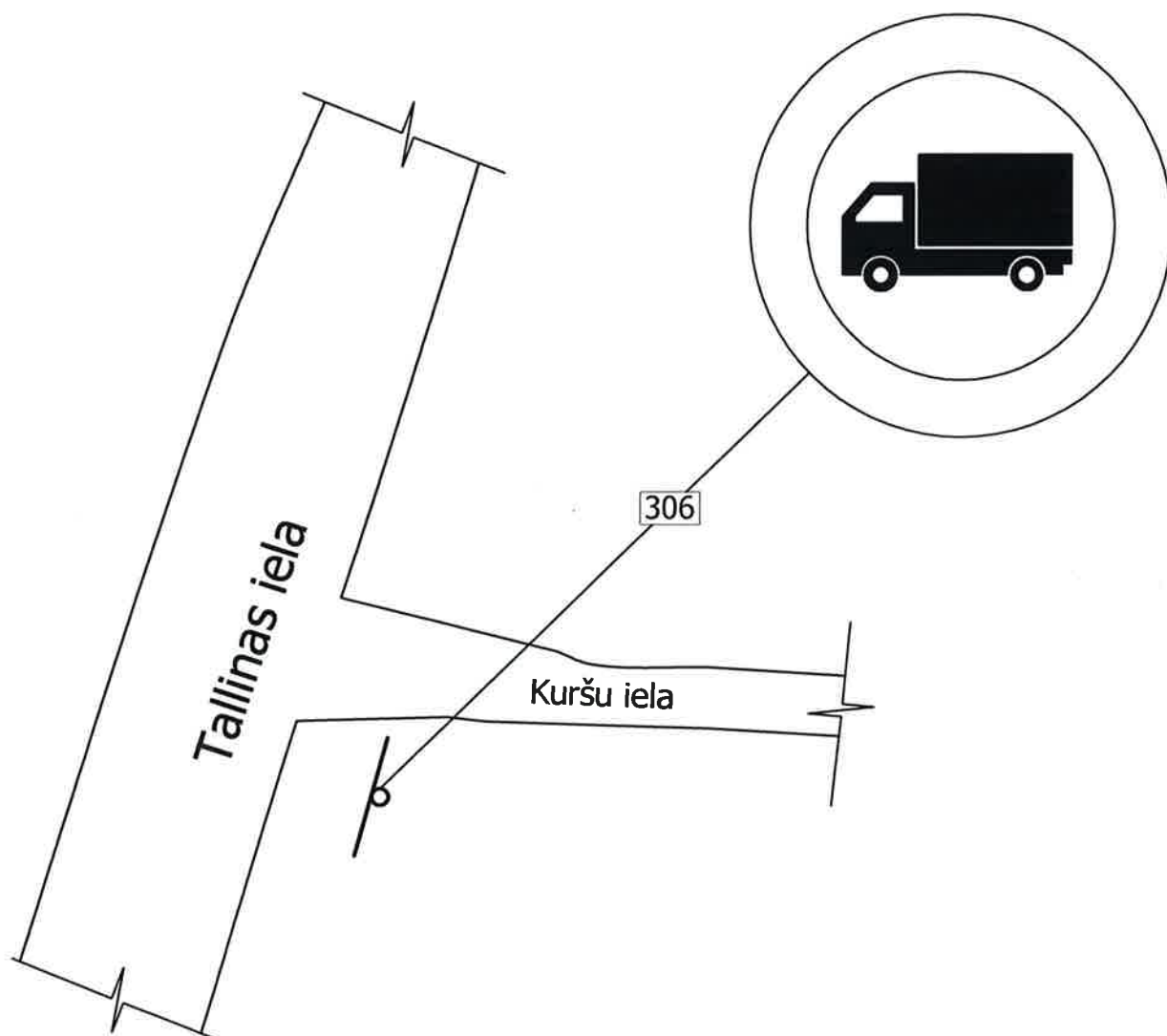

**SIA „Saulkrastu komunālserviss”**

Liepu iela 3, Saulkrasti, LV - 2160, tālr.67951361/fakss 67951817, reģ.Nr.40103027944  
A/S SMP BANK:MULTLV2X, Konts: LV48MULT 1710 7410 4001 0  
A/S Swedbanka: HABALV22, Konts: LV27HABA 0551 0311 3303 9

	AMATS	VĀRDS, UZVĀRDS	PARAKSTS	DATUMS
IZSTRĀDĀJA	RAŽOŠANAS TEHNIĶIS	J.PILSĒTNIĒKS		16.03.2015
SASKAŅOJA	LABIEKĀRTOŠANAS NODAĻAS VADĪTAJS	B. VEIDE		16.03.2015



Ceļa zīmju izvietojuma shēma nr.9  
Neibādes iela pie Tallinas ielas  
Zvejniekciems, Saulkrastu novads

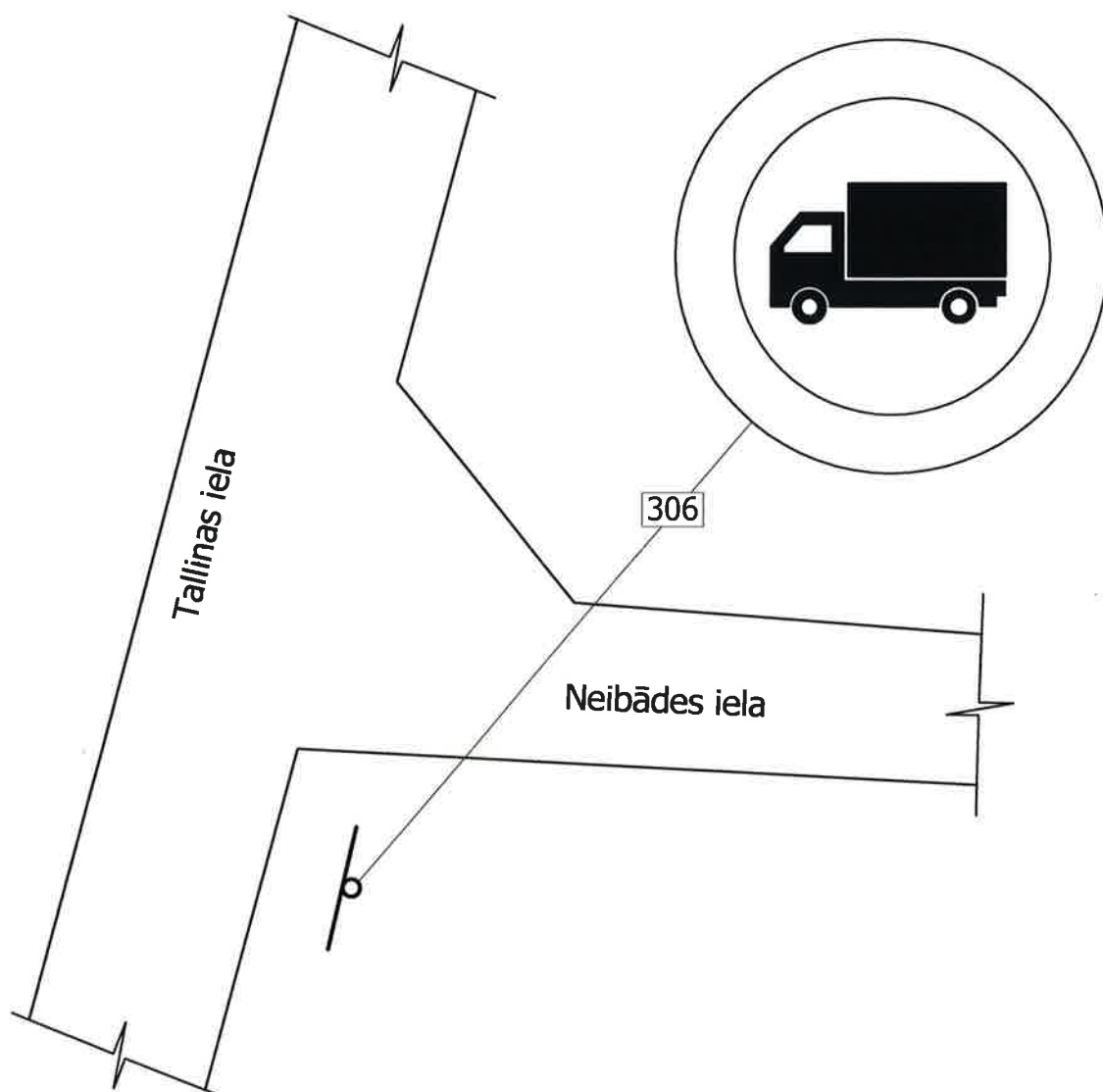

**SIA „Saulkrastu komunālserviss”**

Liepu iela 3, Saulkrasti, LV - 2160, tālr.67951361/fakss 67951817, reg.Nr.40103027944  
A/S SMP BANK:MULTLV2X, Konts: LV48MULT 1710 7410 4001 0  
A/S Swedbanka: HABALV22, Konts: LV27HABA 0551 0311 3303 9

	AMATS	VĀRDS, UZVĀRDS	PARAKSTS	DATUMS
IZSTRĀDĀJA	RAŽOŠANAS TEHNIĶIS	J.PILSĒTNIĒKS		16.03.2015
SASKAŅOJA	LĀBIEKĀRTOŠANAS NODAĻAS VADĪTĀJS	B. VEIDE		16.03.2015

Ceļa zīmju izvietojuma shēma nr.10  
Kapteiņu iela pie Ozolu ielas  
Zvejniekciems, Saulkrastu novads

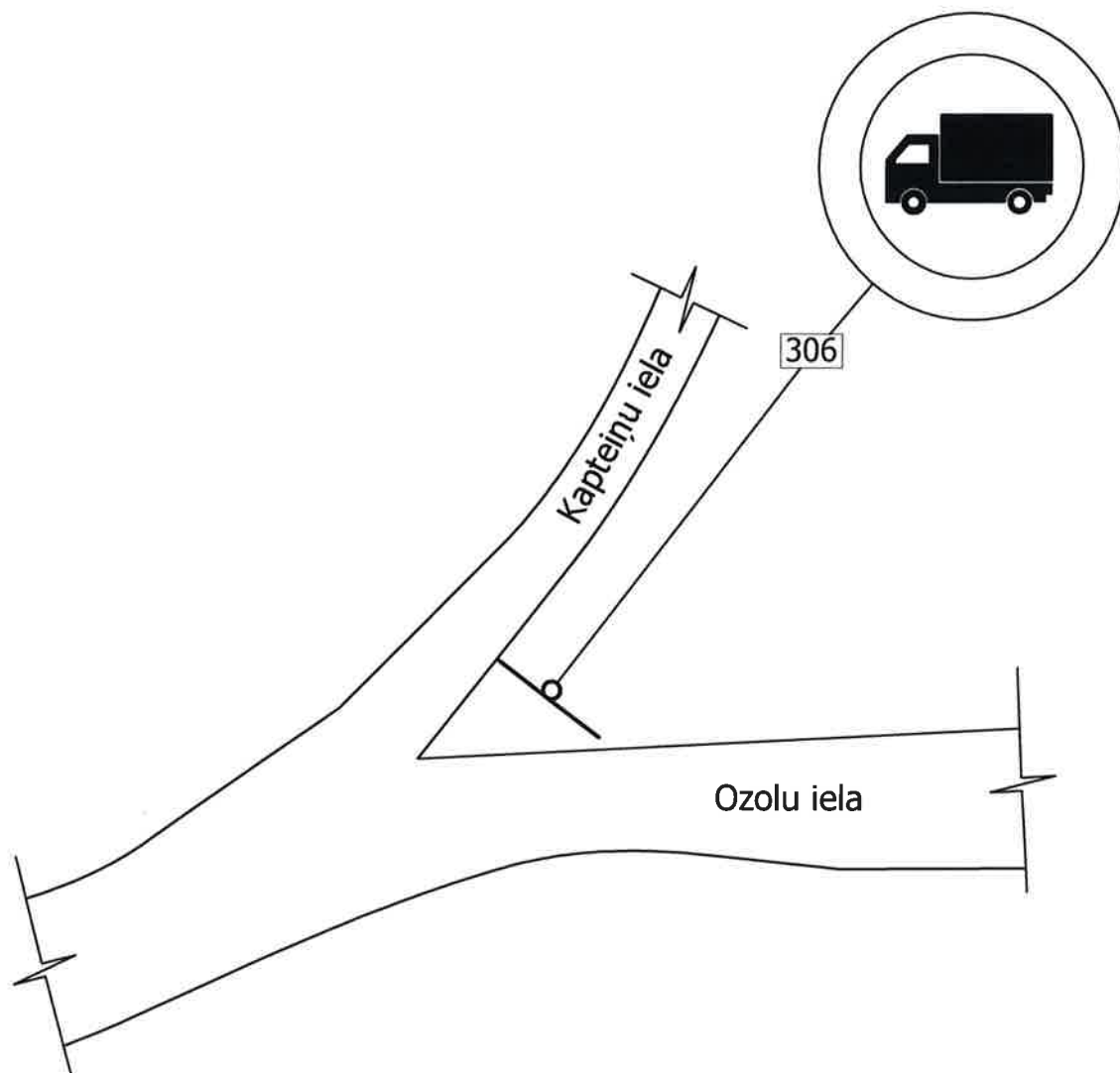

**SIA „Saulkrastu komunālserviss”**

Liepu iela 3, Saulkrasti, LV - 2160, tālr.67951361/fakss 67951817, reģ.Nr.40103027944  
A/S SMP BANK:MULTLV2X, Konts: LV48MULT 1710 7410 4001 0  
A/S Swedbanka: HABALV22, Konts: LV27HABA 0551 0311 3303 9

	AMATS	VĀRDS, UZVĀRDS	PARAKSTS	DATUMS
IZSTRĀDĀJA	RAŽOŠANAS TEHNIĶIS	J.PILSĒTNIĒKS		16.03.2015
SASKAŅOJA	LABIEKĀRTOŠANAS NODAĻAS VADĪTĀJS	B. VEIDE		16.03.2015

Ceļa zīmju izvietojuma shēma nr.11  
Draudzības iela pie Ozolu ielas  
Zvejniekciems, Saulkrastu novads

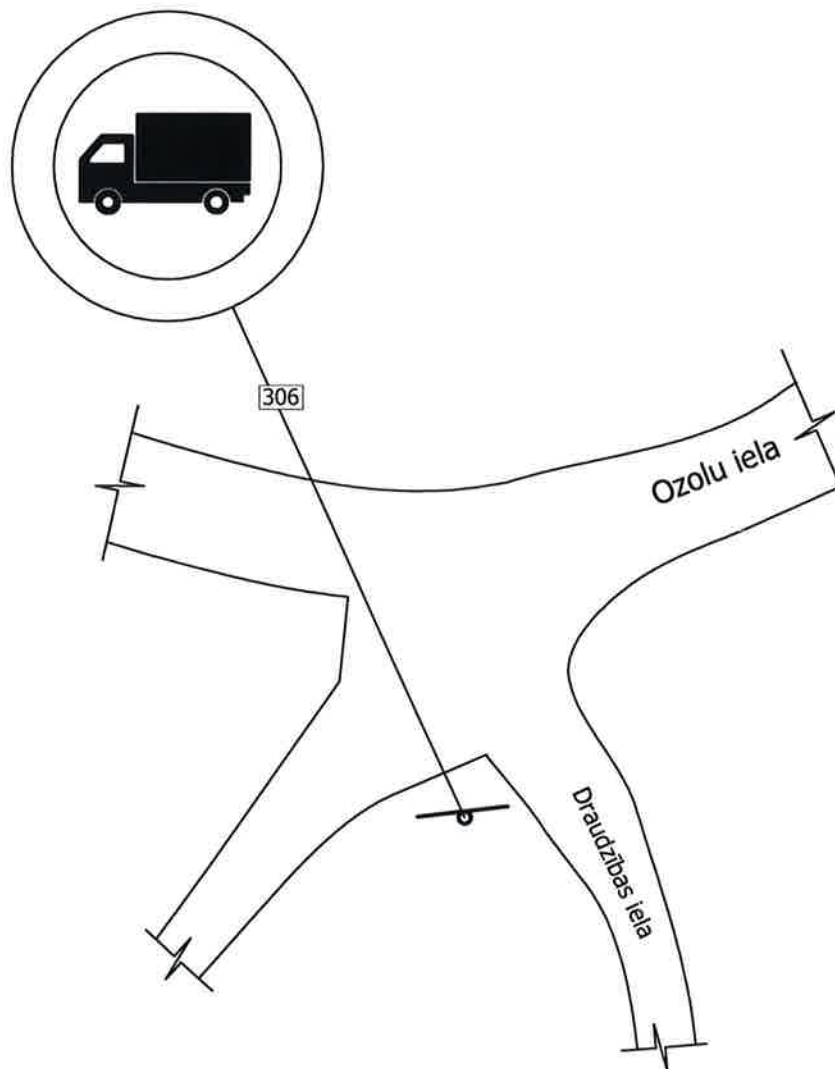

**SIA „Saulkrastu komunālserviss”**

Liepu iela 3, Saulkrasti, LV - 2160, tālr.67951361/fakss 67951817, reģ.Nr.40103027944  
A/S SMP BANK:MULTLV2X, Konts: LV48MULT 1710 7410 4001 0  
A/S Swedbanka: HABALV22, Konts: LV27HABA 0551 0311 3303 9

	AMATS	VĀRDS, UZVĀRDS	PARAKSTS	DATUMS
IZSTRĀDĀJA	RAŽOŠANAS TEHNĪKIS	J.PILSĒTNIĒKS		16.03.2015
SASKAŅOJA	LABIEKĀRTOŠANAS NODAĻAS VADĪTĀJS	B. VEIDE		16.03.2015

Ceļa zīmju izvietošanas shēma nr. 12  
Celtnieku iela pie Ozolu ielas  
Zvejniekciems, Saulkrastu novads

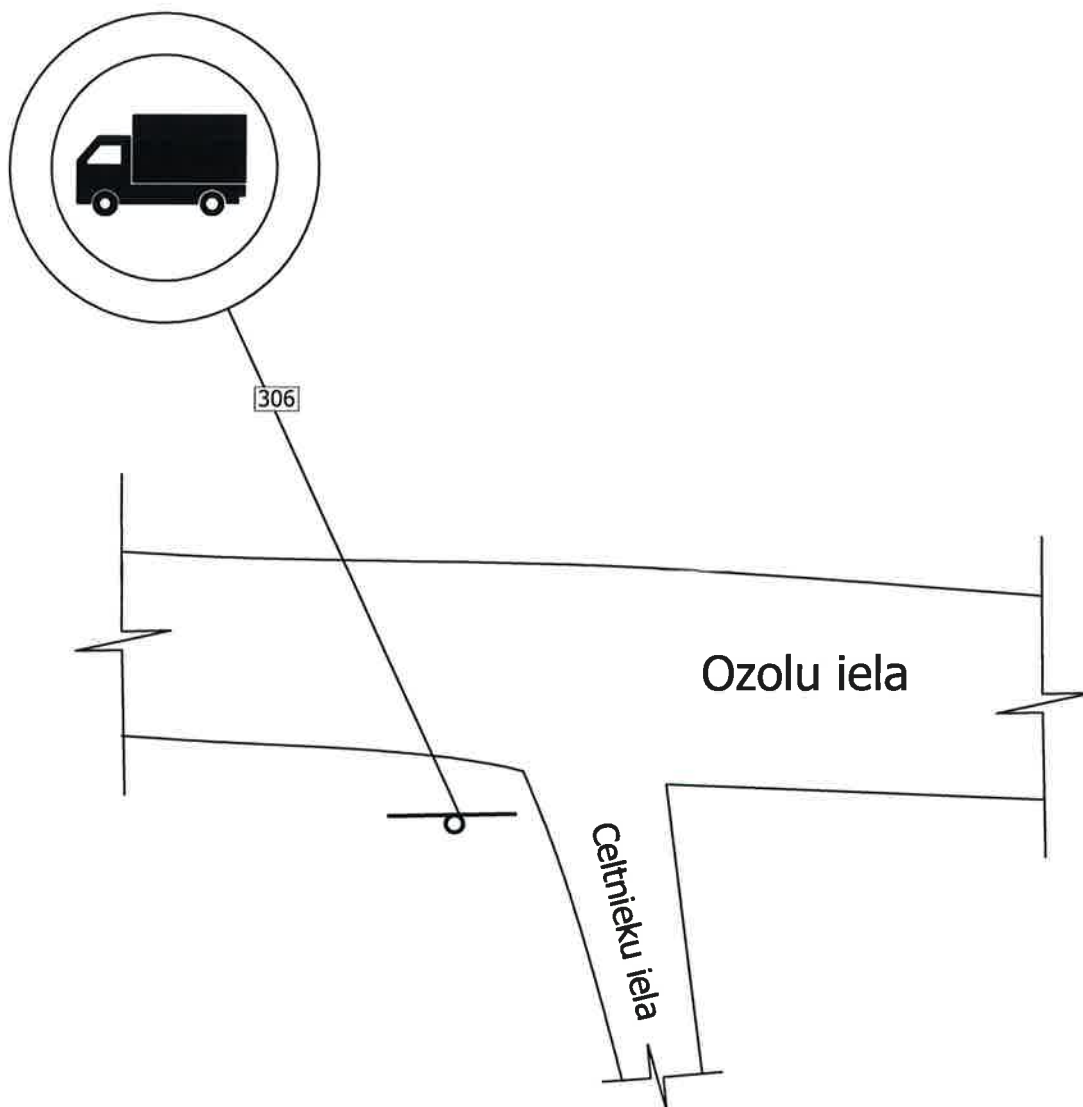

**SIA „Saulkrastu komunālserviss”**

Liepu iela 3, Saulkrasti, LV - 2160, tālr.67951361/fakss 67951817, reģ.Nr.40103027944  
A/S SMP BANK:MULTLV2X, Konts: LV48MULT 1710 7410 4001 0  
A/S Swedbanka: HABALV22, Konts: LV27HABA 0551 0311 3303 9

	AMATS	VĀRDS, UZVĀRDS	PARAKSTS	DATUMS
IZSTRĀDĀJA	RAŽOŠANAS TEHNIĶIS	J.PILSĒTNIĒKS		16.03.2015
SASKAŅOJA	LABIEKĀRTOŠANAS NODAĻAS VADITĀJS	B. VEIDE		16.03.2015

Ceļa zīmju izvietojuma shēma nr.13  
Mārstaļu iela pie Ozolu ielas  
Zvejniekciems, Saulkrastu novads

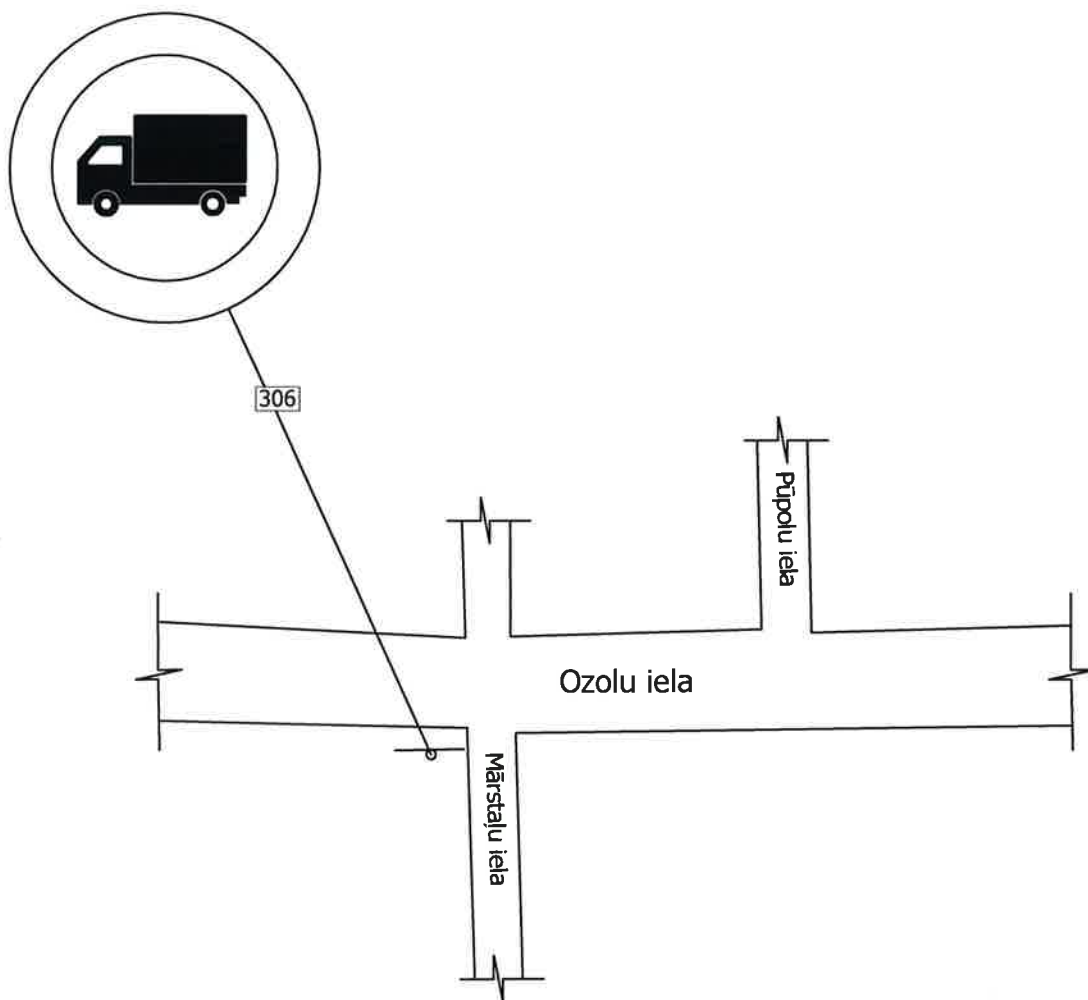

**SIA „Saulkrastu komunālserviss”**

Liepu iela 3, Saulkrasti, LV - 2160, tālr.67951361/fakss 67951817, reģ.Nr.40103027944  
A/S SMP BANK:MULTLV2X, Konts: LV48MULT 1710 7410 4001 0  
A/S Swedbanka: HABALV22, Konts: LV27HABA 0551 0311 3303 9

	AMATS	VĀRDS, UZVĀRDS	PARAKSTS	DATUMS
IZSTRĀDĀJA	RAŽOŠANAS TEHNIĶIS	J.PILSĒTNIĒKS		16.03.2015
SASKAŅOJA	LABIEKĀRTOŠANAS NODAĻAS VADĪTĀJS	B. VEIDE		16.03.2015

Ceļa zīmju izvietoējuma shēma nr.14  
 Ganību iela pie Tallinas ielas  
 Zvejniekciems, Saulkrastu novads

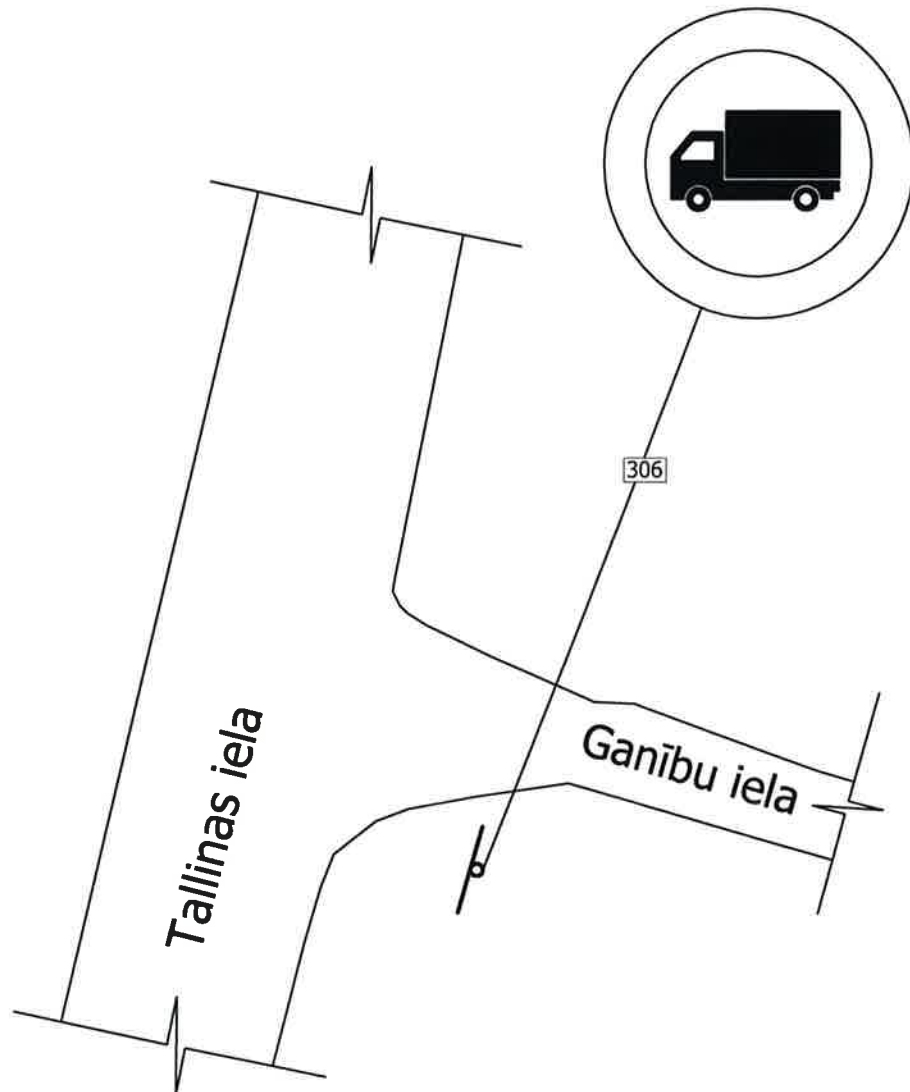

**SIA „Saulkrastu komunālserviss”**

Liepu iela 3, Saulkrasti, LV - 2160, tālr.67951361/fakss 67951817, reģ.Nr.40103027944  
 A/S SMP BANK:MULTLV2X, Konts: LV48MULT 1710 7410 4001 0  
 A/S Swedbanka: HABALV22, Konts: LV27HABA 0551 0311 3303 9

	AMATS	VĀRDS, UZVĀRDS	PARAKSTS	DATUMS
IZSTRĀDĀJA	RAŽOŠANAS TEHNIĶIS	J.PILSĒTNIĒKS		16.03.2015
SASKAŅOJA	LABIEKĀRTOŠANAS NODAĻAS VADITĀJS	B. VEIDE		16.03.2015

Ceļa zīmju izvietoējuma shēma nr.15  
Enkuru iela pie Tallinas ielas  
Zvejniekciems, Saulkrastu novads

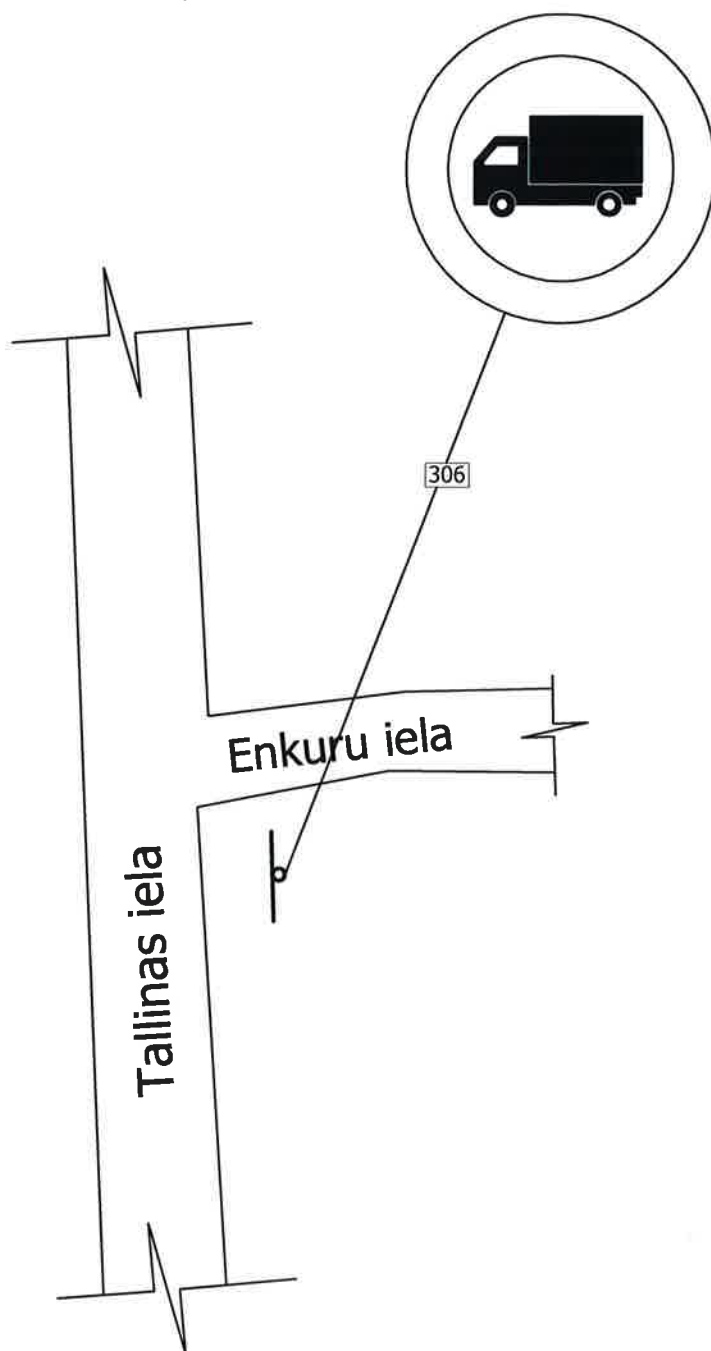

**SIA „Saulkrastu komunālserviss”**

Liepu iela 3, Saulkrasti, LV - 2160, tālr.67951361/fakss 67951817, reģ.Nr.40103027944  
A/S SMP BANK:MULTLV2X, Konts: LV48MULT 1710 7410 4001 0  
A/S Swedbanka: HABALV22, Konts: LV27HABA 0551 0311 3303 9

	AMATS	VĀRDS, UZVĀRDS	PARAKSTS	DATUMS
IZSTRĀDĀJA	RAŽOŠANAS TEHNĪKIS	.PILSĒTNIĒKS		16.03.2015
SASKAŅOJA	LABIEKĀRTOŠANAS NODAĻAS VADĪTĀJS	B. VEIDE		16.03.2015

Ceļa zīmju izvietoējuma shēma nr.16  
 Akmeņu iela pie Tallinas ielas  
 Zvejniekciems, Saulkrastu novads

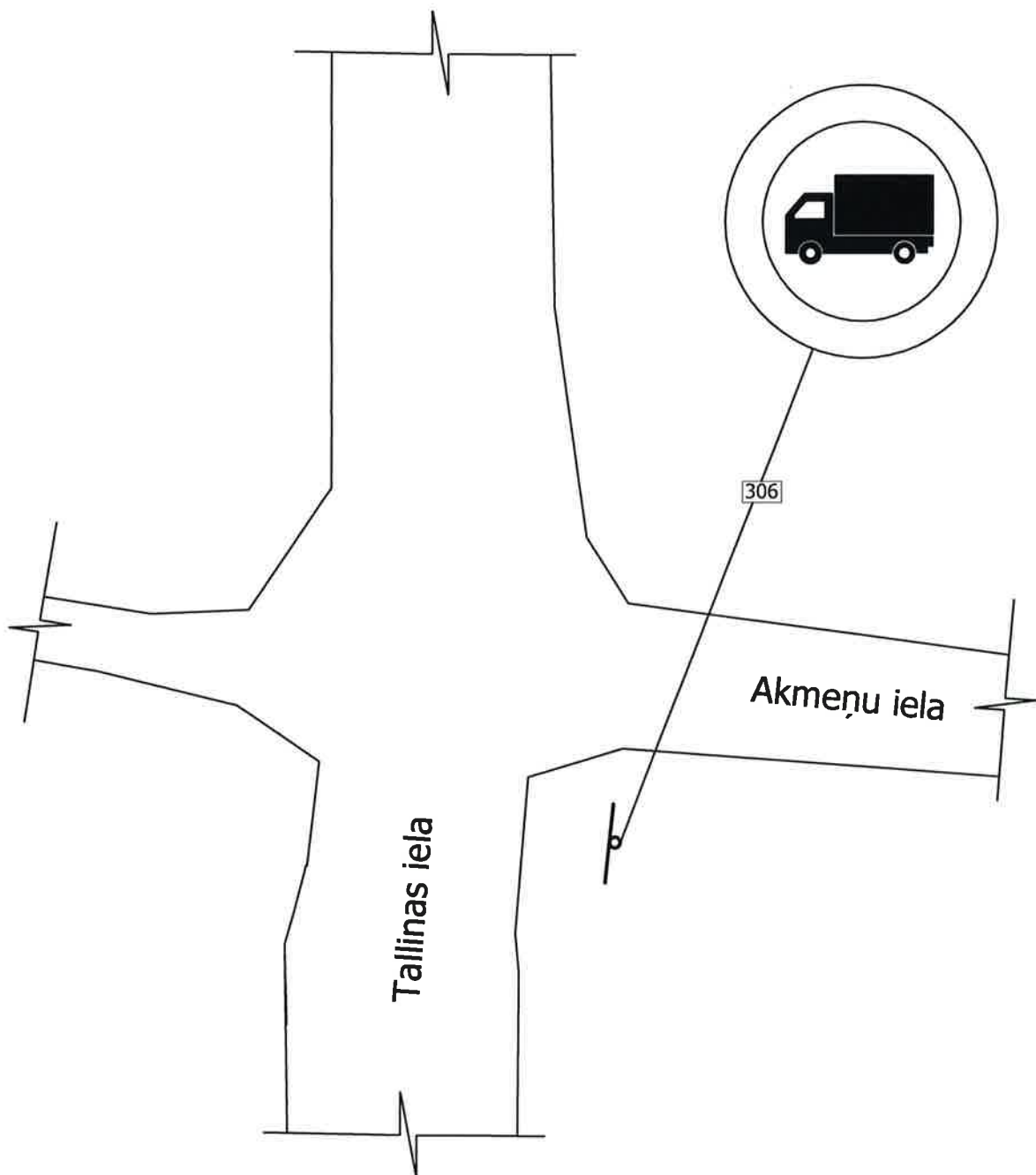

**SIA „Saulkrastu komunālserviss”**

Liepu iela 3, Saulkrasti, LV - 2160, tālr.67951361/fakss 67951817, reģ.Nr.40103027944  
 A/S SMP BANK:MULTLV2X, Konts: LV48MULT 1710 7410 4001 0  
 A/S Swedbanka: HABALV22, Konts: LV27HABA 0551 0311 3303 9

	AMATS	VĀRDS, UZVĀRDS	PARAKSTS	DATUMS
IZSTRĀDĀJA	RAŽOŠANAS TEHNIĶIS	J.PILSĒTNIĒKS		16.03.2015
SASKAŅOJA	LABIEKĀRTOŠANAS NODAĻAS VADĪTĀJS	B. VEIDE		16.03.2015



Ceļa zīmju izvietojuma shēma nr.17  
 Zaļā iela pie Tallinas ielas  
 Zvejniekiems, Saulkrastu novads

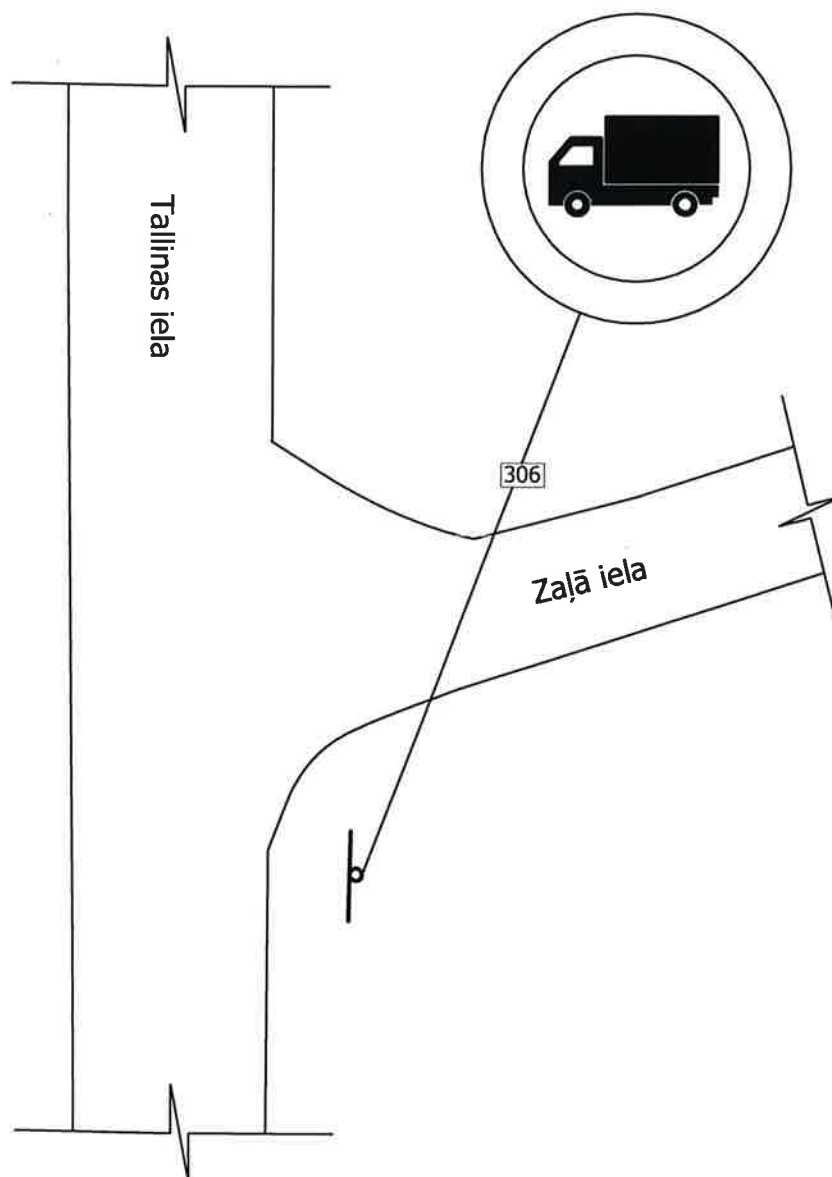

**SIA „Saulkrastu komunālserviss”**

Liepu iela 3, Saulkrasti, LV - 2160, tālr.67951361/fakss 67951817, reģ.Nr.40103027944  
 A/S SMP BANK:MULTLV2X, Konts: LV48MULT 1710 7410 4001 0  
 A/S Swedbanka: HABALV22, Konts: LV27HABA 0551 0311 3303 9

	AMATS	VĀRDS, UZVĀRDS	PARAKSTS	DATUMS
IZSTRĀDĀJA	RAŽOŠANAS TEHNIĶIS	J.PILSĒTNIĒKS		16.03.2015
SASKAŅOJA	LABIEKĀRTOŠANAS NODAĻAS VADĪTĀJS	B. VEIDE		16.03.2015

Ceļa zīmju izvietoējuma shēma nr. 18  
 Baltijas iela pie Tallinas ielas  
 Zvejniekciems, Saulkrastu novads

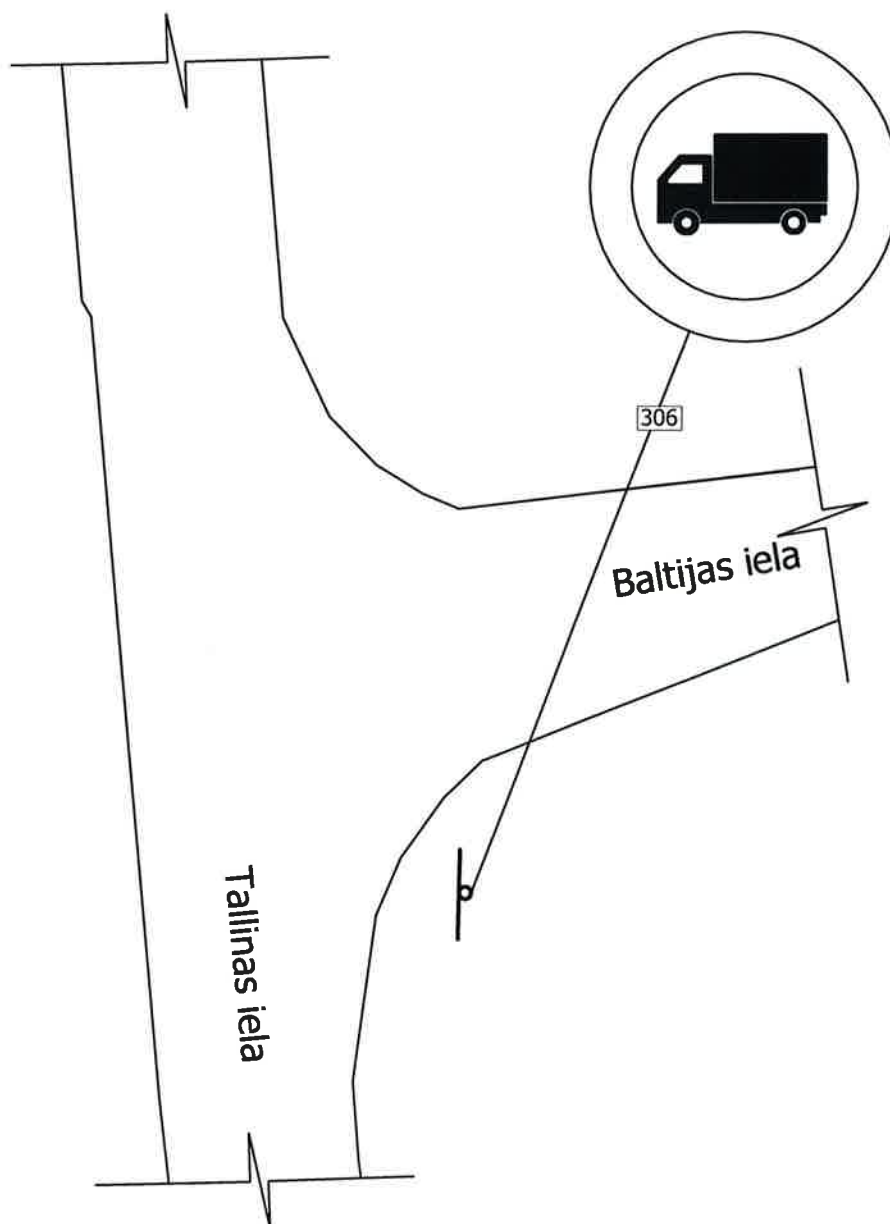

**SIA „Saulkrastu komunālserviss”**

Liepu iela 3, Saulkrasti, LV - 2160, tālr.67951361/fakss 67951817, reģ.Nr.40103027944  
 A/S SMP BANK:MULTLV2X, Konts: LV48MULT 1710 7410 4001 0  
 A/S Swedbanka: HABALV22, Konts: LV27HABA 0551 0311 3303 9

	AMATS	VĀRDS, UZVĀRDS	PARAKSTS	DATUMS
IZSTRĀDĀJA	RAŽOŠANAS TEHNĪKIS	J.PILSĒTNIĒKS		16.03.2015
SASKAŅOJA	LABIEKĀRTOŠANAS NODAĻAS VADĪTĀJS	B. VEIDE		16.03.2015

Ceļa zīmju izvietojuma shēma nr.19  
 Baltijas iela pie Skultes pagasta robežas  
 Zvejniekciems, Saulkrastu novads

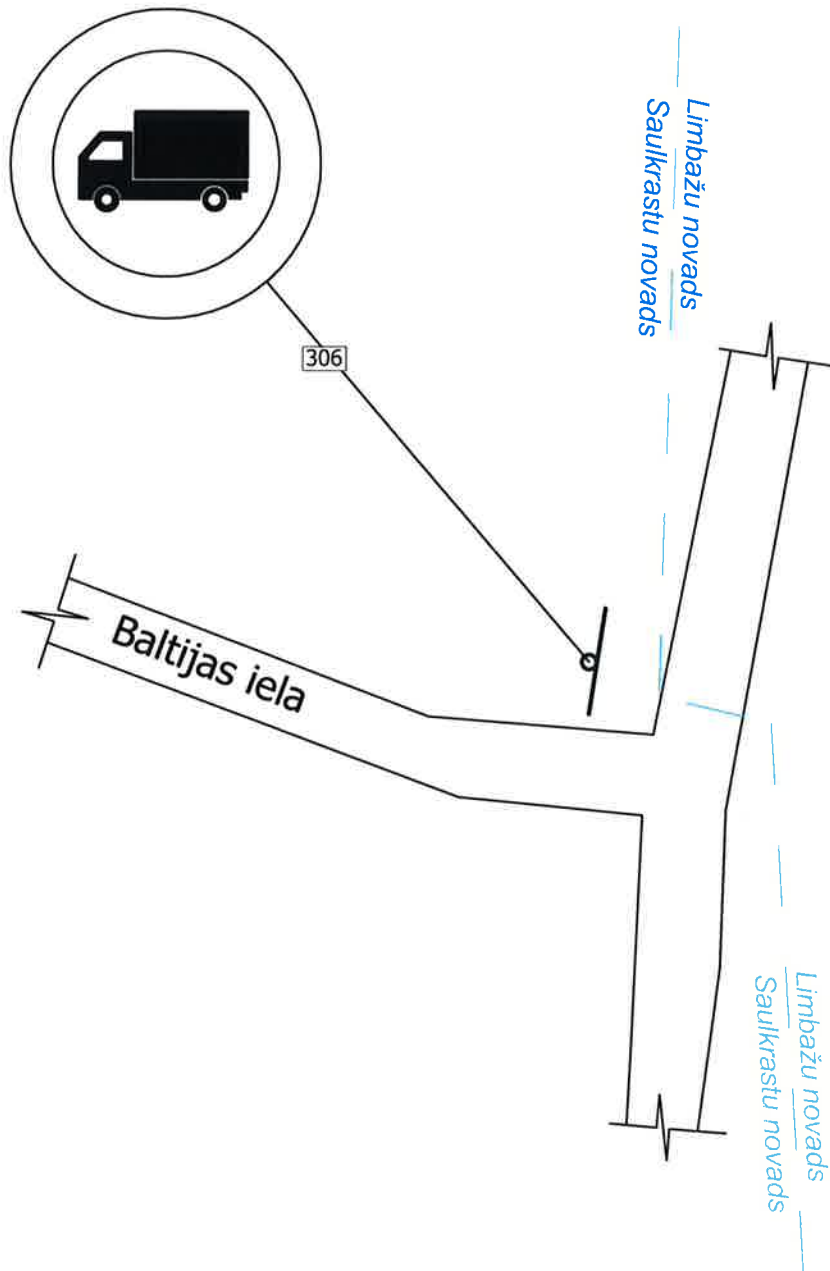

**SIA „Saulkrastu komunālserviss”**

Liepu iela 3, Saulkrasti, LV - 2160, tālr.67951361/fakss 67951817, reģ.Nr.40103027944  
 A/S SMP BANK:MULTLV2X, Konts: LV48MULT 1710 7410 4001 0  
 A/S Swedbanka: HABALV22, Konts: LV27HABA 0551 0311 3303 9

	AMATS	VĀRDS, UZVĀRDS	PARAKSTS	DATUMS
IZSTRĀDĀJA	RAŽOŠANAS TEHNĪKIS	J.PILSĒTNIĒKS		16.03.2015
SASKAŅOJA	LABIEKĀRTOŠANAS NODAĻAS VADĪTĀJS	B. VEIDE		16.03.2015

Ceļa zīmju izvietojuma shēma nr.20  
Ceļš "Murjāņu ceļš - Vītiņi" pie Murjāņu ceļa  
Saulkrastu novads

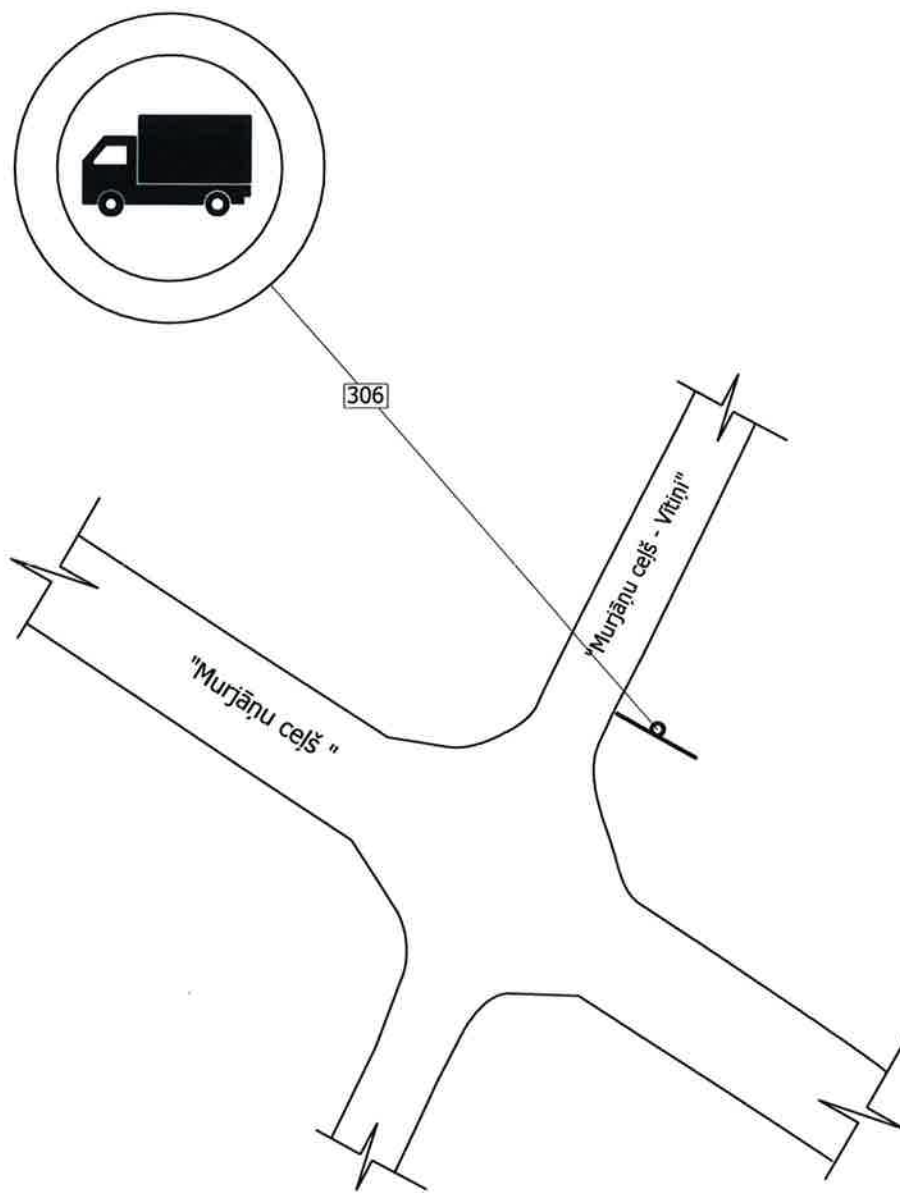

**SIA „Saulkrastu komunālserviss”**

Liepu iela 3, Saulkrasti, LV - 2160, tālr.67951361/fakss 67951817, reģ.Nr.40103027944  
A/S SMP BANK:MULTLV2X, Konts: LV48MULT 1710 7410 4001 0  
A/S Swedbanka: HABALV22, Konts: LV27HABA 0551 0311 3303 9

	AMATS	VĀRDS, UZVĀRDS	PARAKSTS	DATUMS
IZSTRĀDĀJA	RAŽOŠANAS TEHNIĶIS	.IPILSĒTNIĒKS		16.03.2015
ŠASKAŅOJA	LABIEKĀRTOŠANAS NODAĻAS VADĪTĀJS	B. VEIDE		16.03.2015

Ceļa zīmju izvietošanas shēma nr. 21  
Ceļš "Murjāņu ceļš - Cepļi" pie DS Pabaži 11. ielas  
Saulkrastu novads

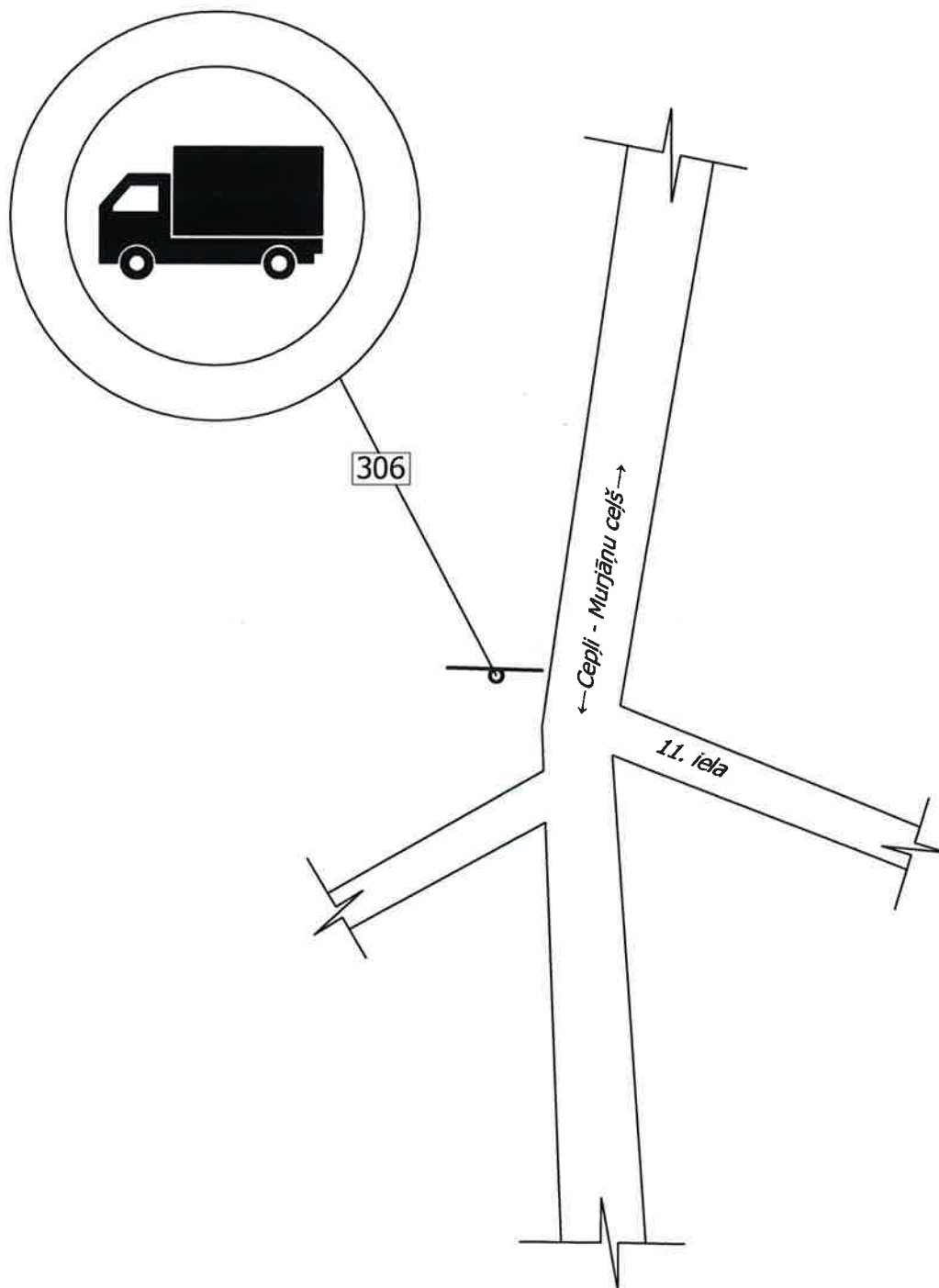

**SIA „Saulkrastu komunālserviss”**

Liepu iela 3, Saulkrasti, LV - 2160, tālr.67951361/fakss 67951817, reģ.Nr.40103027944  
A/S SMP BANK:MULTLV2X, Konts: LV48MULT 1710 7410 4001 0  
A/S Swedbanka: HABALV22, Konts: LV27HABA 0551 0311 3303 9

	AMATS	VĀRDS, UZVĀRDS	PARAKSTS	DATUMS
IZSTRĀDĀJA	RAŽOŠANAS TEHNĪKIS	J.PILSĒTNIKIS		16.03.2015
SASKAŅOJA	LABIEKĀRTOŠANAS NODAĻAS VADĪTAJS	B. VEIDE		16.03.2015

Ceļa zīmju izvietojuma shēma nr.22  
 Ceļš Murjāņu ceļš - Cepļi pie A1  
 Saulkrastu novads

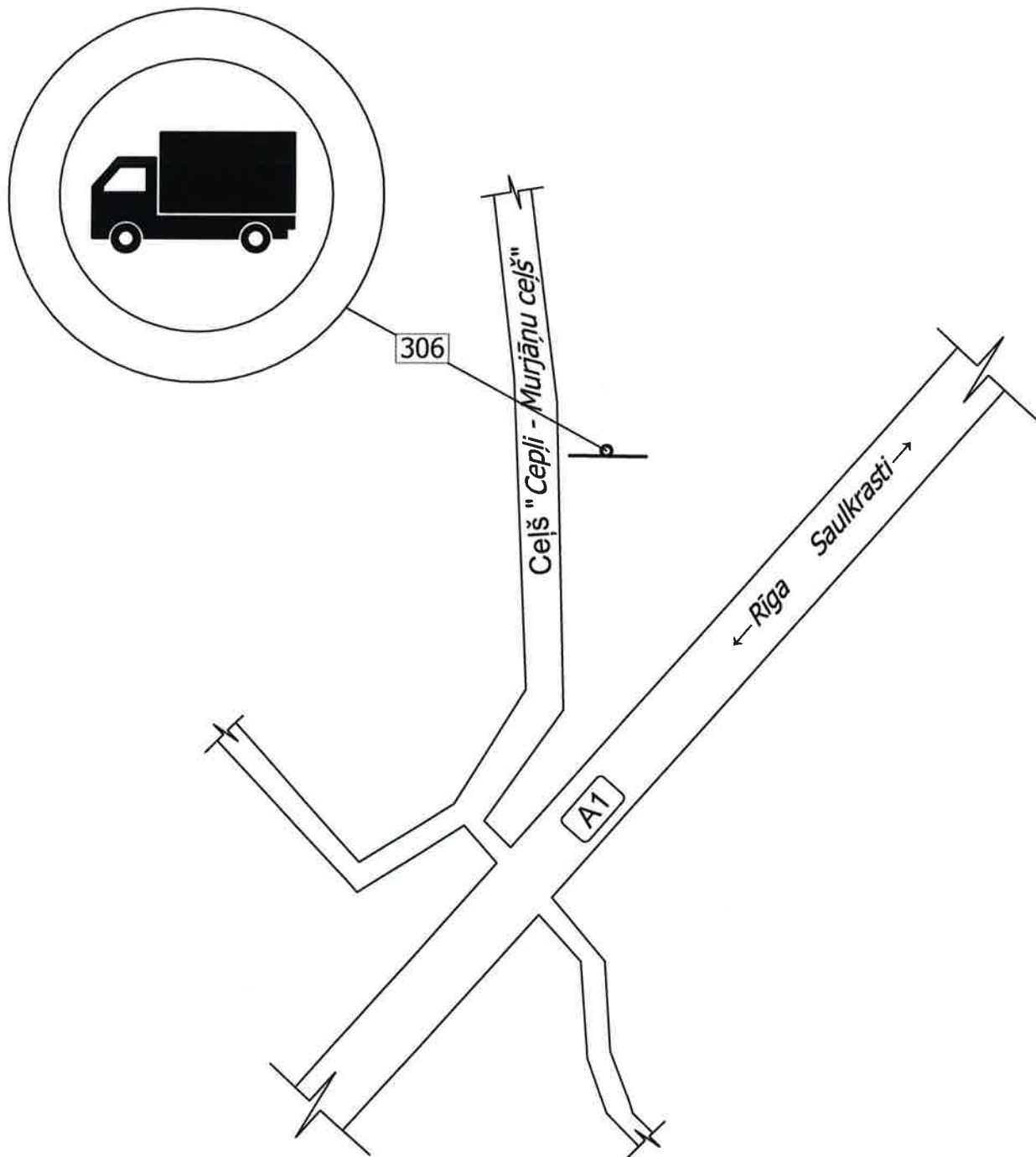

 <b>SIA „Saulkrastu komunālserviss”</b> Liepu iela 3, Saulkrasti, LV - 2160, tālr.67951361/fakss 67951817, reģ.Nr.40103027944 A/S SMP BANK:MULTLV2X, Konts: LV48MULT 1710 7410 4001 0 A/S Swedbanka: HABALV22, Konts: LV27HABA 0551 0311 3303 9	AMATS	VĀRDS, UZVĀRDS	PARAKSTS	DATUMS
	IZSTRĀDĀJA	RAŽOŠANAS TEHNIĶIS	J.PILSĒTNIĒKS	
SASKAŅOJA	LABIEKĀRTOŠANAS NODAĻAS VADĪTĀJS	B. VEIDE		16.03.2015

Ceļa zīmju izvietojuma shēma nr.23  
 Poligona ceļš pie DS "Lilaste"  
 Saulkrastu novads

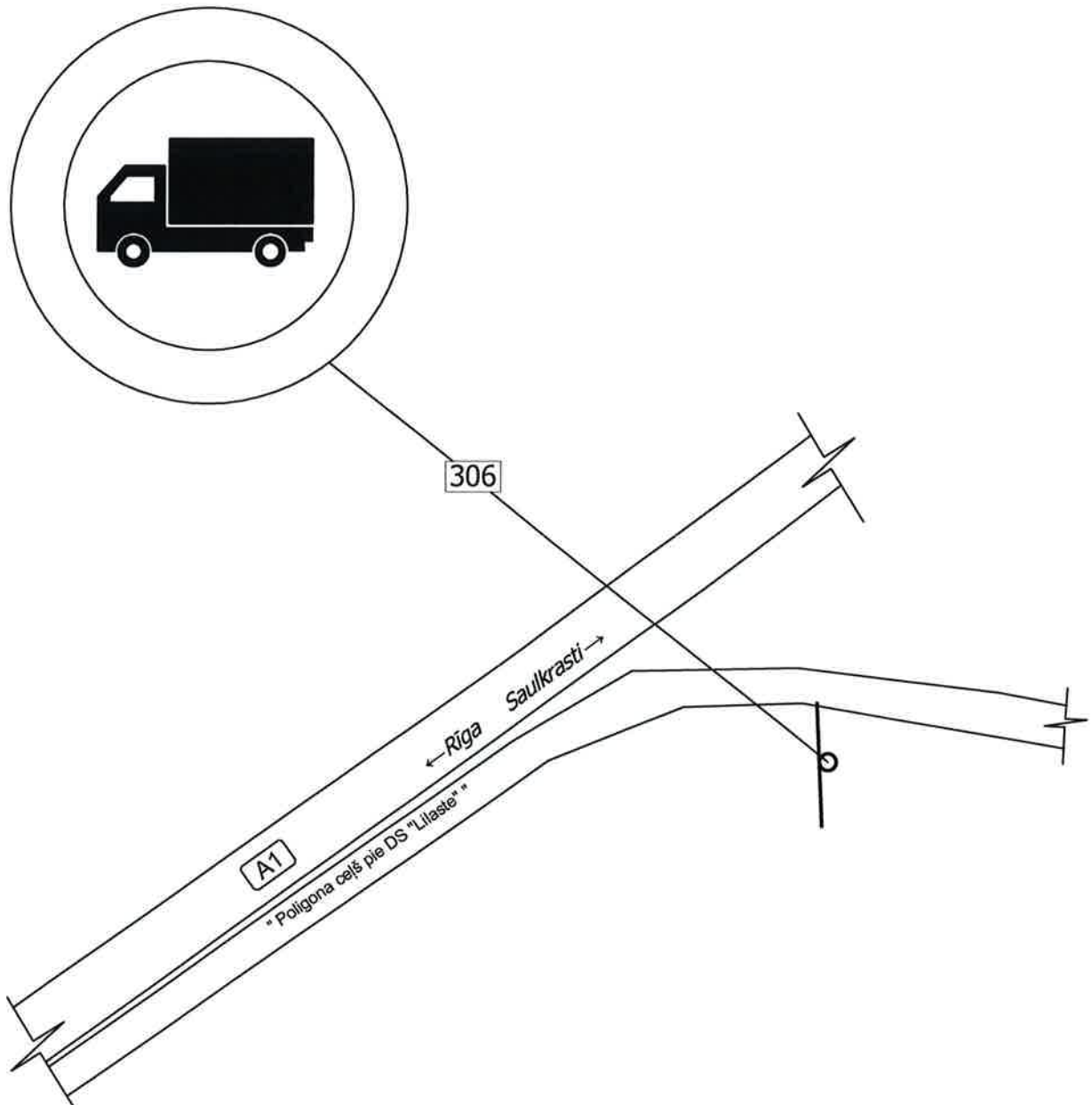



**SIA „Saulkrastu komunālserviss”**  
 Liepu iela 3, Saulkrasti, LV - 2160, tālr.67951361/fakss 67951817, reģ.Nr.40103027944  
 A/S SMP BANK:MULTLV2X, Konts: LV48MULT 1710 7410 4001 0  
 A/S Swedbanka: HABALV22, Konts: LV27HABA 0551 0311 3303 9

	AMATS	VĀRDS, UZVĀRDS	PARAKSTS	DATUMS
IZSTRĀDĀJA	RAŽOŠANAS TEHNIĶIS	J.PILSĒTNIĒKS		16.03.2015
SASKAŅOJA	LABIEKĀRTOŠANAS NODAĻAS VADITĀJS	B. VEIDE		16.03.2015



Ceļa zīmju izvietošanas shēma nr.24  
 Poligona ceļš pie Saulkrastu/Sējas novadu robežas  
 Saulkrastu novads

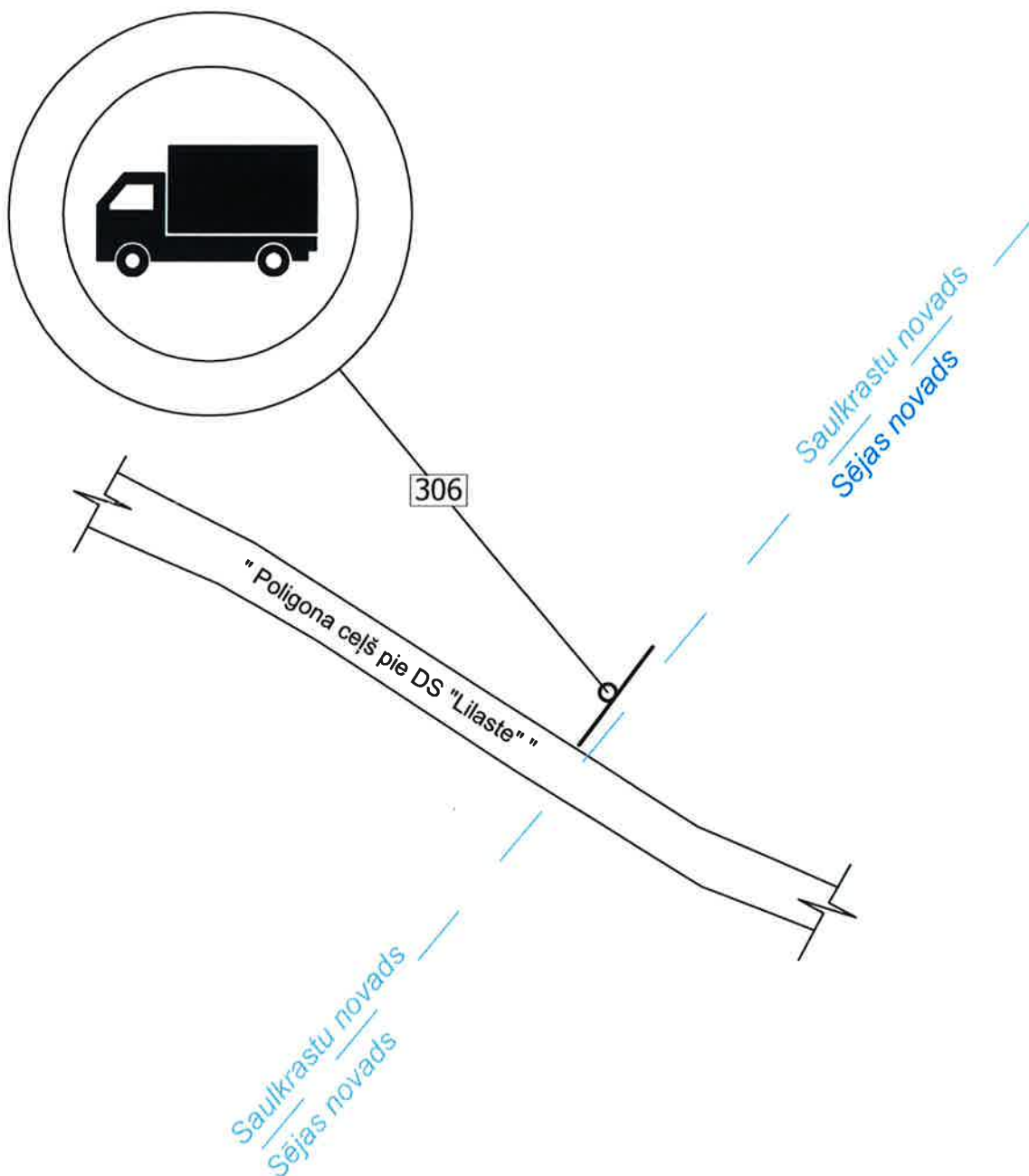

**SIA „Saulkrastu komunālserviss”**

Liepu iela 3, Saulkrasti, LV - 2160, tālr.67951361/fakss 67951817, reģ.Nr.40103027944  
 A/S SMP BANK:MULTLV2X, Konts: LV48MULT 1710 7410 4001 0  
 A/S Swedbanka: HABALV22, Konts: LV27HABA 0551 0311 3303 9

	AMATS	VĀRDS, UZVĀRDS	PARAKSTS	DATUMS
IZSTRĀDĀJA	RAŽOŠANAS TEHNĪKIS	JPILSĒTNIKIS		16.03.2015
SASKAŅOJA	LABIEKĀRTOŠANAS NODAĻAS VADĪTĀJS	B. VEIDE		16.03.2015



Ceļa zīmju izvietojuma shēma nr.25  
Pievedceļš uz DS Vēsma pie ceļa Saulkrasti-Sēja-Ragana  
Saulkrastu novads

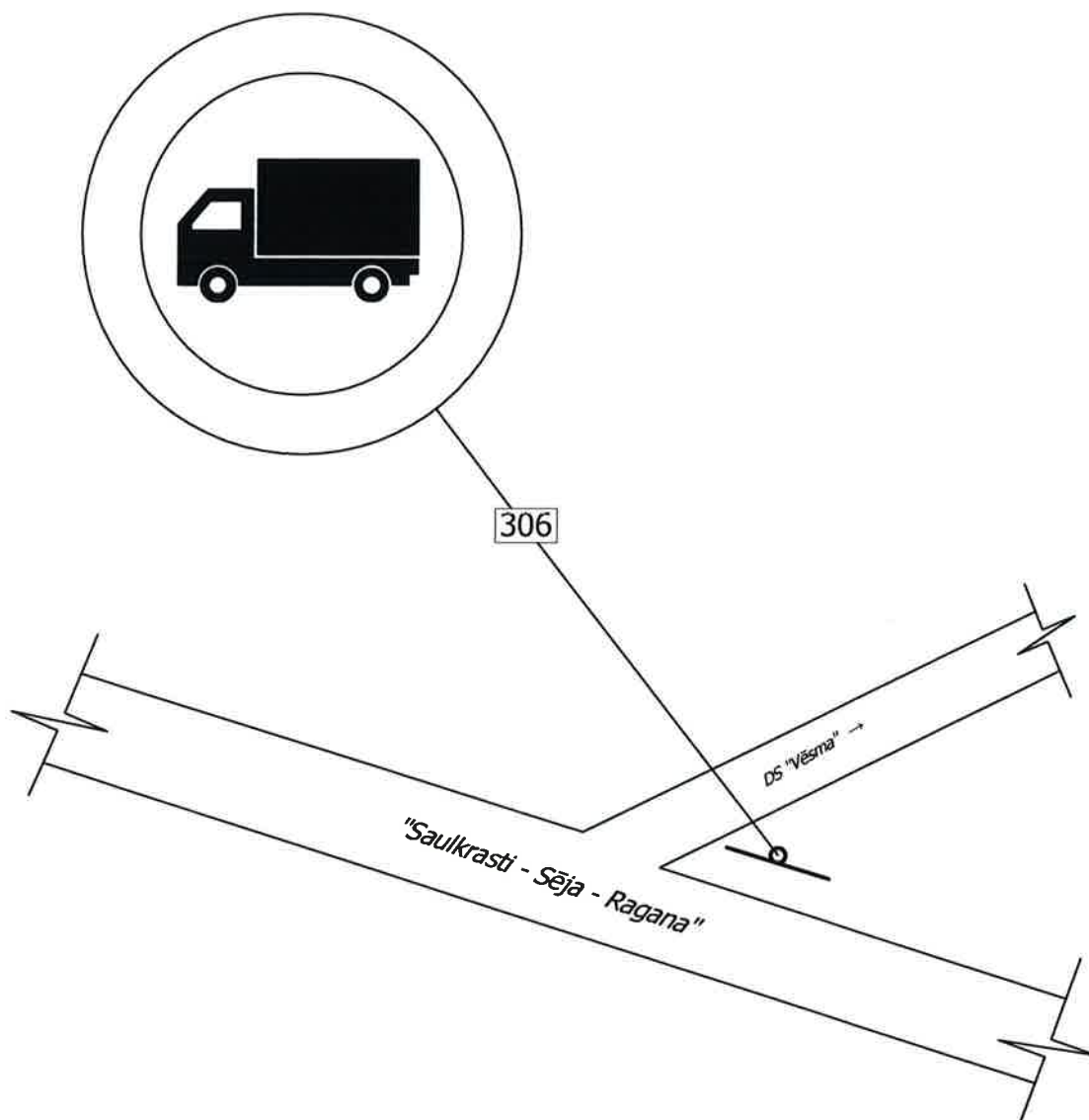

**SIA „Saulkrastu komunālserviss”**

Liepu iela 3, Saulkrasti, LV - 2160, tālr.67951361/fakss 67951817, reģ.Nr.40103027944  
A/S SMP BANK:MULTLV2X, Konts: LV48MULT 1710 7410 4001 0  
A/S Swedbanka: HABALV22, Konts: LV27HABA 0551 0311 3303 9

	AMATS	VĀRDS, UZVĀRDS	PARAKSTS	DATUMS
IZSTRĀDĀJA	RAŽOŠANAS TEHNĪKIS	J.PILSĒTNIEKŠ		16.03.2015
SASKANOJA	LABIEKĀRTOŠANAS NODAĻAS VADĪTĀJS	B. VEIDE		16.03.2015

Ceļa zīmju izvietošanas shēma nr.26 un nr.27  
DS VEF Bīķernieki 2. iela pie ceļa Saulkrasti - Sēja - Ragana  
Saulkrastu novads

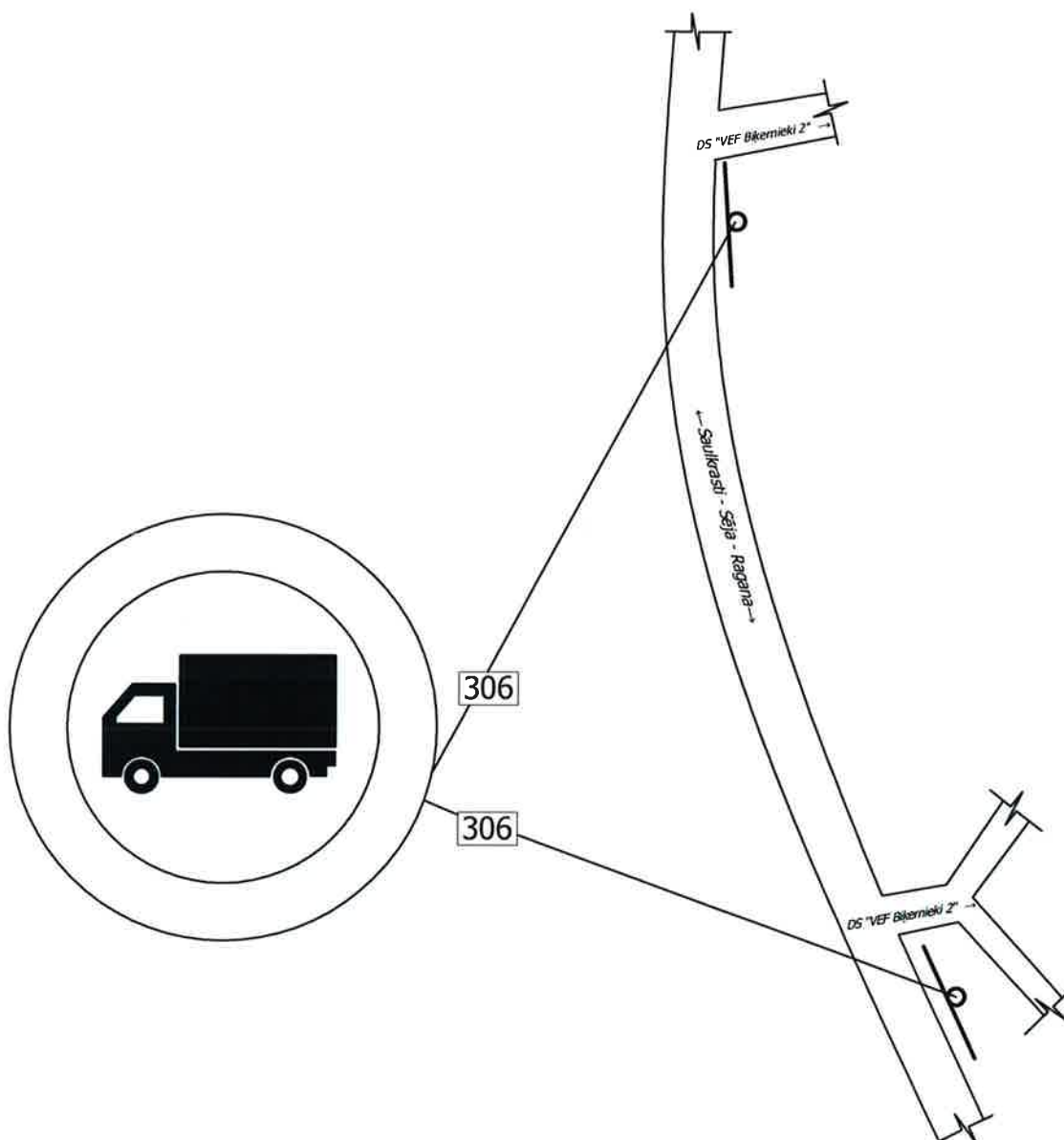

**SIA „Saulkrastu komunālserviss”**

Liepu iela 3, Saulkrasti, LV - 2160, tālr.67951361/fakss 67951817, reģ.Nr.40103027944  
A/S SMP BANK:MULTLV2X, Konts: LV48MULT 1710 7410 4001 0  
A/S Swedbanka: HABALV22, Konts: LV27HABA 0551 0311 3303 9

	AMATS	VĀRDS, UZVĀRDS	PARAKSTS	DATUMS
IZSTRĀDĀJA	RAŽOŠANAS TEHNĪKIS	J.PILSETNIEKS		16.03.2015
SASKAŅOJA	LABIEKĀRTOŠANAS NODAĻAS VADĪTĀJS	B. VEIDE		16.03.2015

Ceļa zīmju izvietoējuma shēma nr.28  
DS VEF Bīķernieki 3. iela pie ceļa Saulkrasti - Sēja - Ragana  
Saulkrastu novads

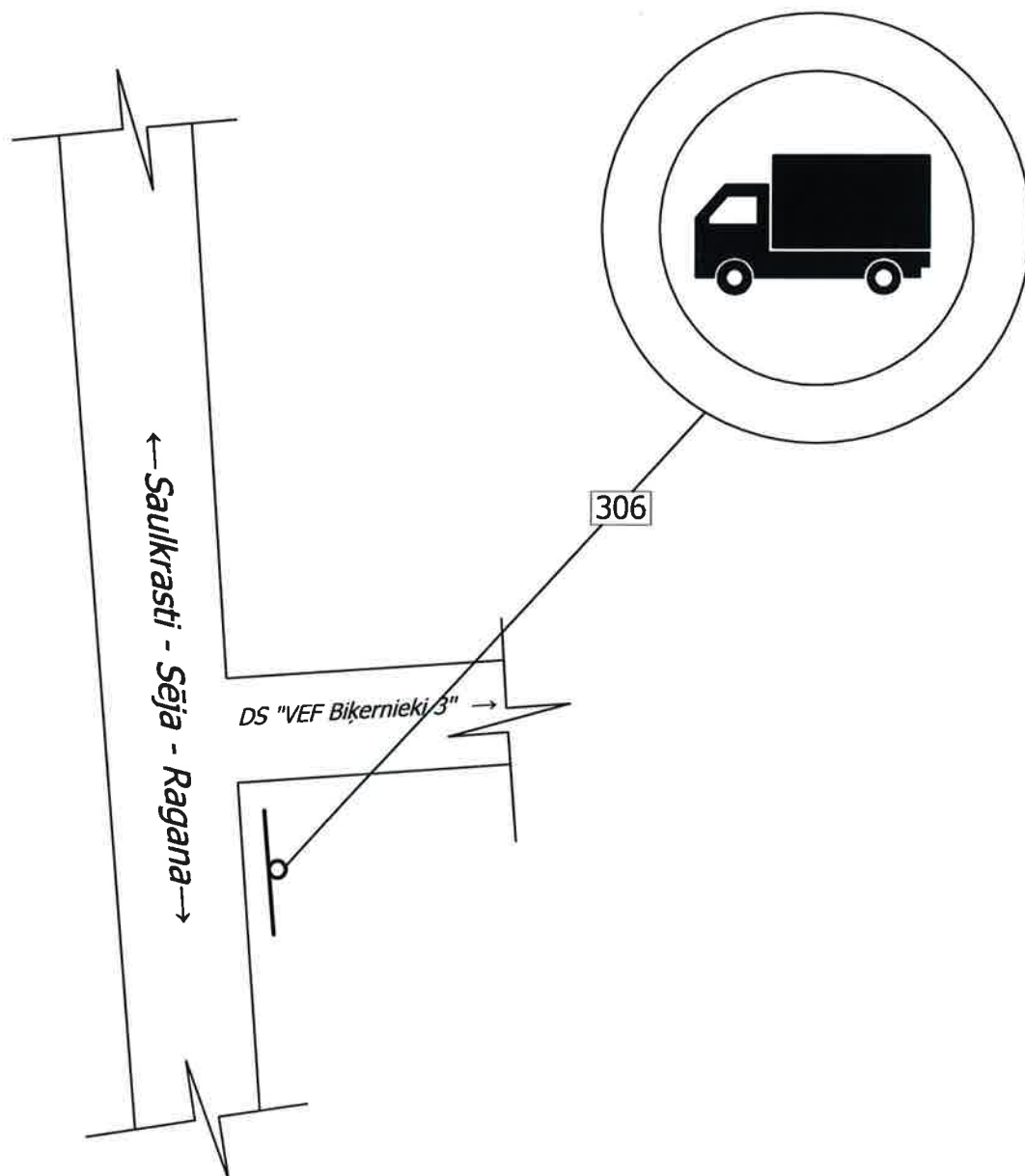

**SIA „Saulkrastu komunālserviss”**

Liepu iela 3, Saulkrasti, LV - 2160, tālr.67951361/fakss 67951817, reģ.Nr.40103027944  
A/S SMP BANK:MULTLV2X, Konts: LV48MULT 1710 7410 4001 0  
A/S Swedbanka: HABALV22, Konts: LV27HABA 0551 0311 3303 9

	AMATS	VĀRDS, UZVĀRDS	PARAKSTS	DATUMS
IZSTRĀDĀJA	RAŽOŠANAS TEHNIĶIS	JPILSĒTNIĒKS		16.03.2015
SASKAŅOJA	LABIEKĀRTOŠANAS NODAĻAS VADĪTĀJS	B. VEIDE		16.03.2015

Ceļa zīmju izvietojuma shēma nr. 29 un nr. 30  
 DS VEF Bīķernieki 4. iela pie ceļa Saulkrasti - Sēja - Ragana  
 Saulkrastu novads

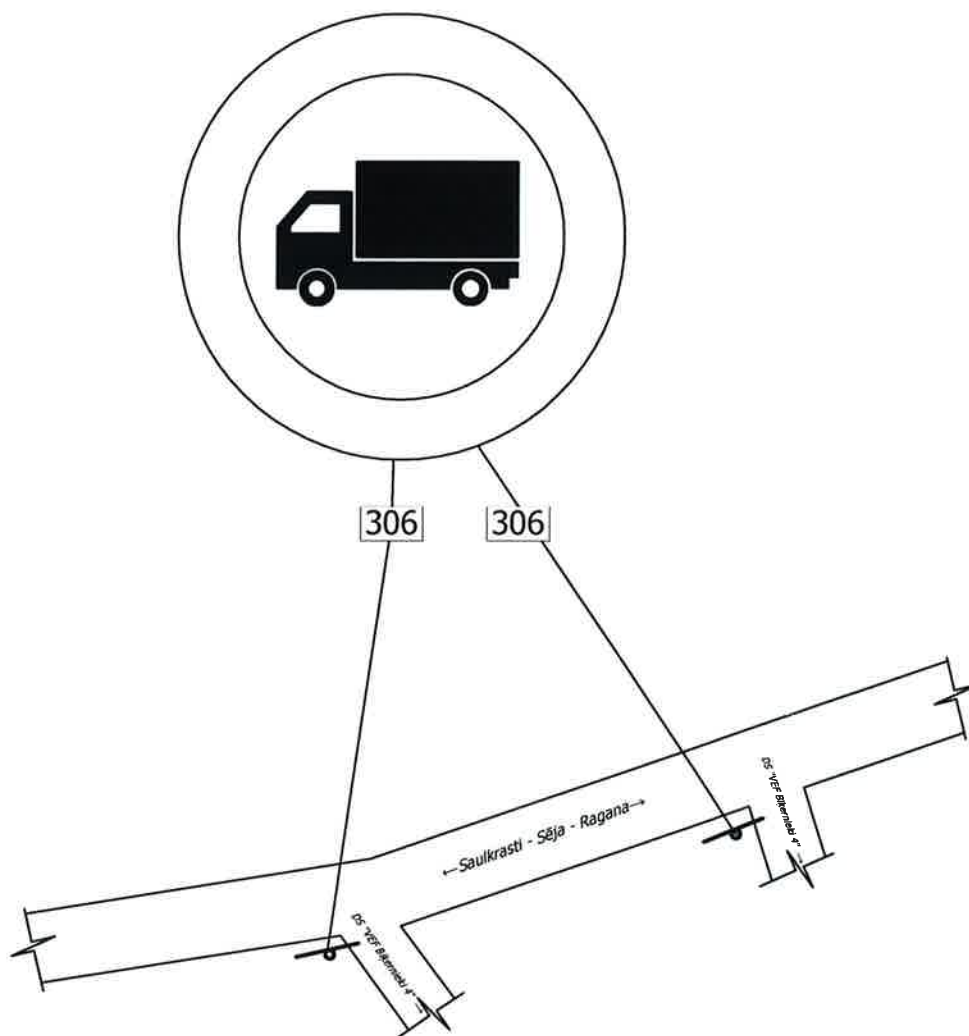

**SIA „Saulkrastu komunālserviss”**

Liepu iela 3, Saulkrasti, LV - 2160, tālr.67951361/fakss 67951817, reģ.Nr.40103027944  
 A/S SMP BANK:MULTLV2X, Konts: LV48MULT 1710 7410 4001 0  
 A/S Swedbanka: HABALV22, Konts: LV27HABA 0551 0311 3303 9

	AMATS	VĀRDS, UZVĀRDS	PARAKSTS	DATUMS
IZSTRĀDĀJA	RAŽOŠANAS TEHNĪKIS	J.PILSĒTNIĒKS		16.03.2015
SASKAŅOJA	LABIEKĀRTOŠANAS NODAĻAS VADĪTĀJS	B. VEIDE		16.03.2015

Ceļa zīmju izvietojuma shēma nr.31 un nr.32  
DS VEF Bīķernieki 5. iela pie ceļa Saulkrasti - Sēja - Ragana  
Saulkrastu novads

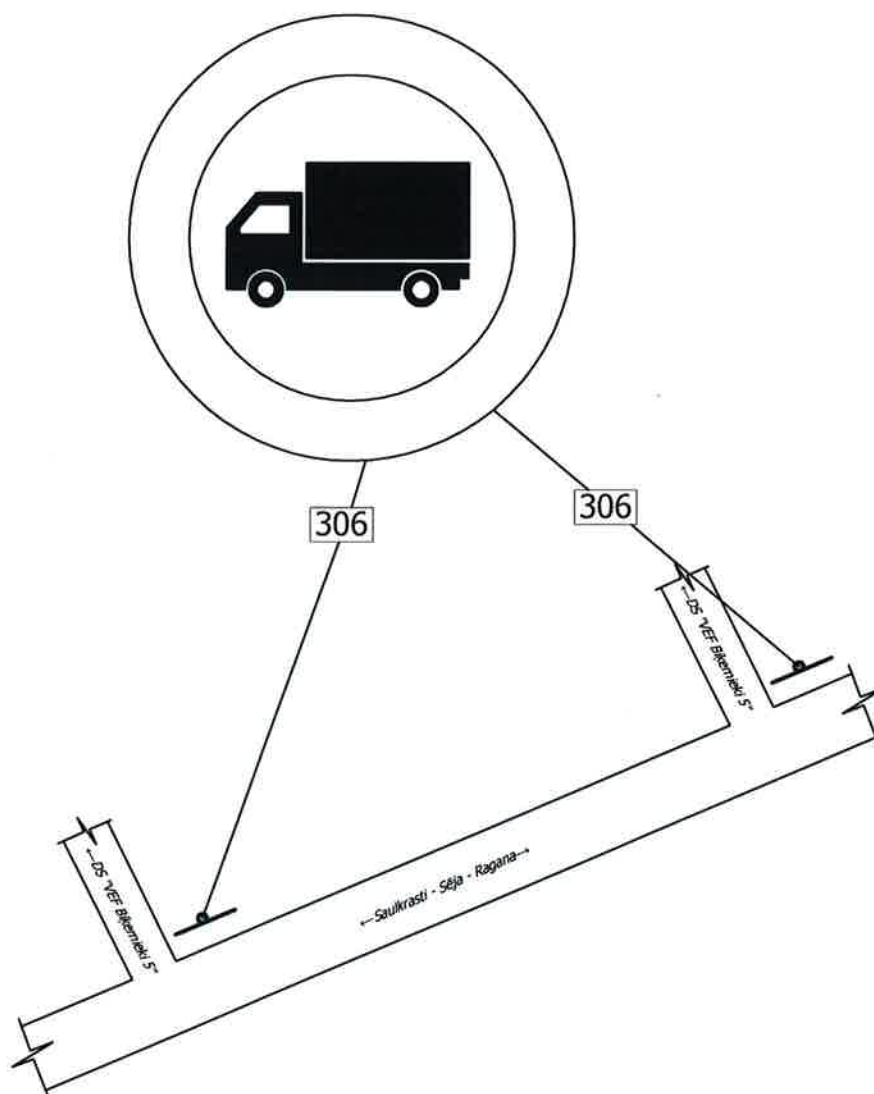

### SIA „Saulkrastu komunālserviss”

Liepu iela 3, Saulkrasti, LV - 2160, tālr.67951361/fakss 67951817, reģ.Nr.40103027944  
A/S SMP BANK:MULTLV2X, Konts: LV48MULT 1710 7410 4001 0  
A/S Swedbanka: HABALV22, Konts: LV27HABA 0551 0311 3303 9

	AMATS	VĀRDS, UZVĀRDS	PARAKSTS	DATUMS
IZSTRĀDĀJA	RAŽOŠANAS TEHNĪKIS	J.PILSĒTNIĒKS		16.03.2015
SASKAŅOJA	LABIEKĀRTOŠANAS NODAĻAS VADITĀJS	B. VEIDE		16.03.2015

Ceļa zīmju izvietojuma shēma nr. 33  
DS VEF Biķernieki 7. iela pie ceļa Saulkrasti - Sēja - Ragana  
Saulkrastu novads

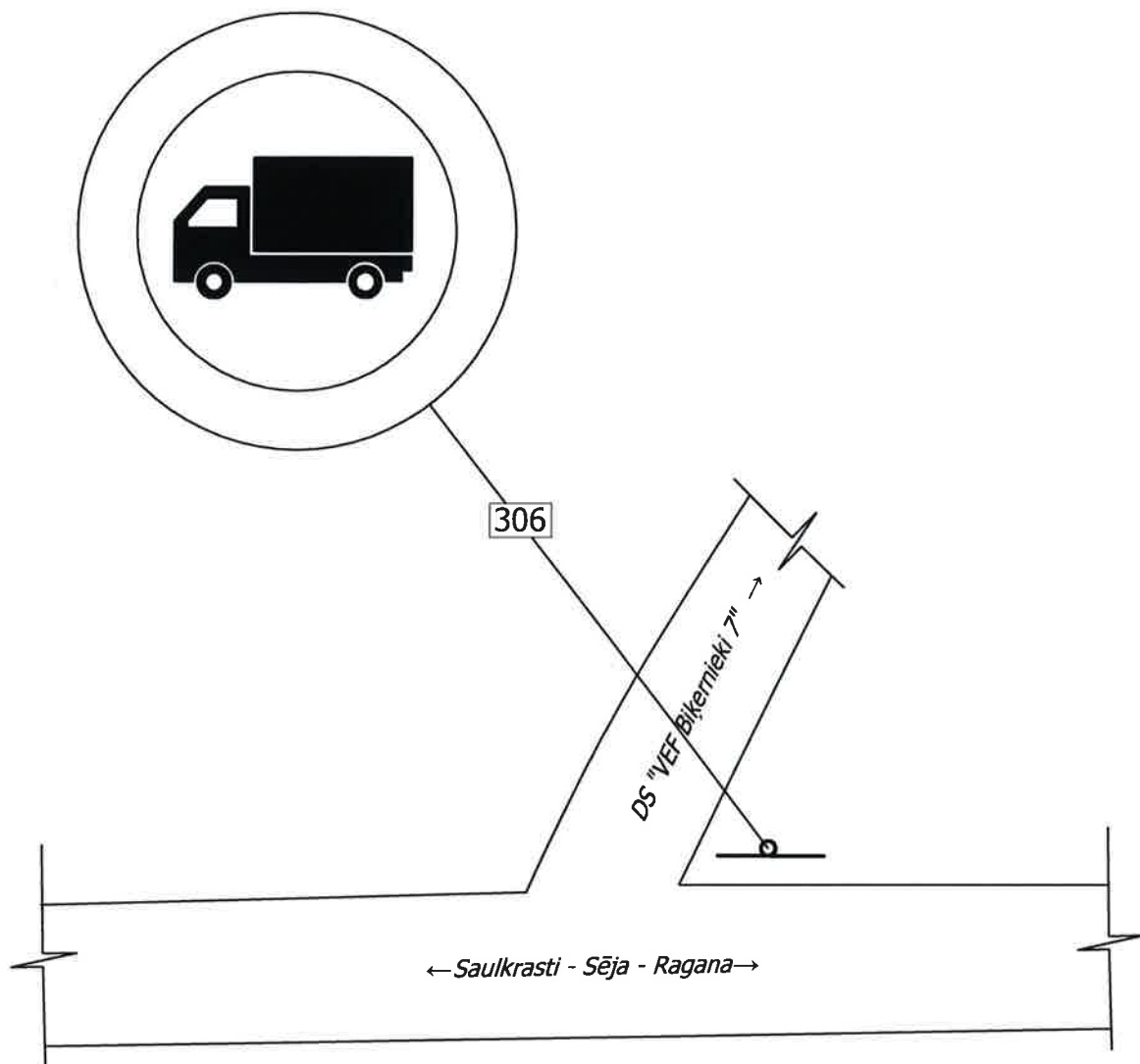

**SIA „Saulkrastu komunālserviss”**

Liepu iela 3, Saulkrasti, LV - 2160, tālr.67951361/fakss 67951817, reģ.Nr.40103027944  
A/S SMP BANK:MULTLV2X, Konts: LV48MULT 1710 7410 4001 0  
A/S Swedbanka: HABALV22, Konts: LV27HABA 0551 0311 3303 9

	AMATS	VĀRDS, UZVĀRDS	PARAKSTS	DATUMS
IZSTRĀDĀJA	RAŽOŠANAS TEHNIĶIS	J.PILSĒTNIĒKS		16.03.2015
SASKAŅOJA	LABIEKĀRTOŠANAS NODAĻAS VADĪTĀJS	B. VEIDE		16.03.2015

Ceļa zīmju izvietojuma shēma nr. 34  
 Ceļš Saulkrasti - Gāršmalas pie ceļa Saulkrasti - Bīriņi  
 Saulkrastu novads

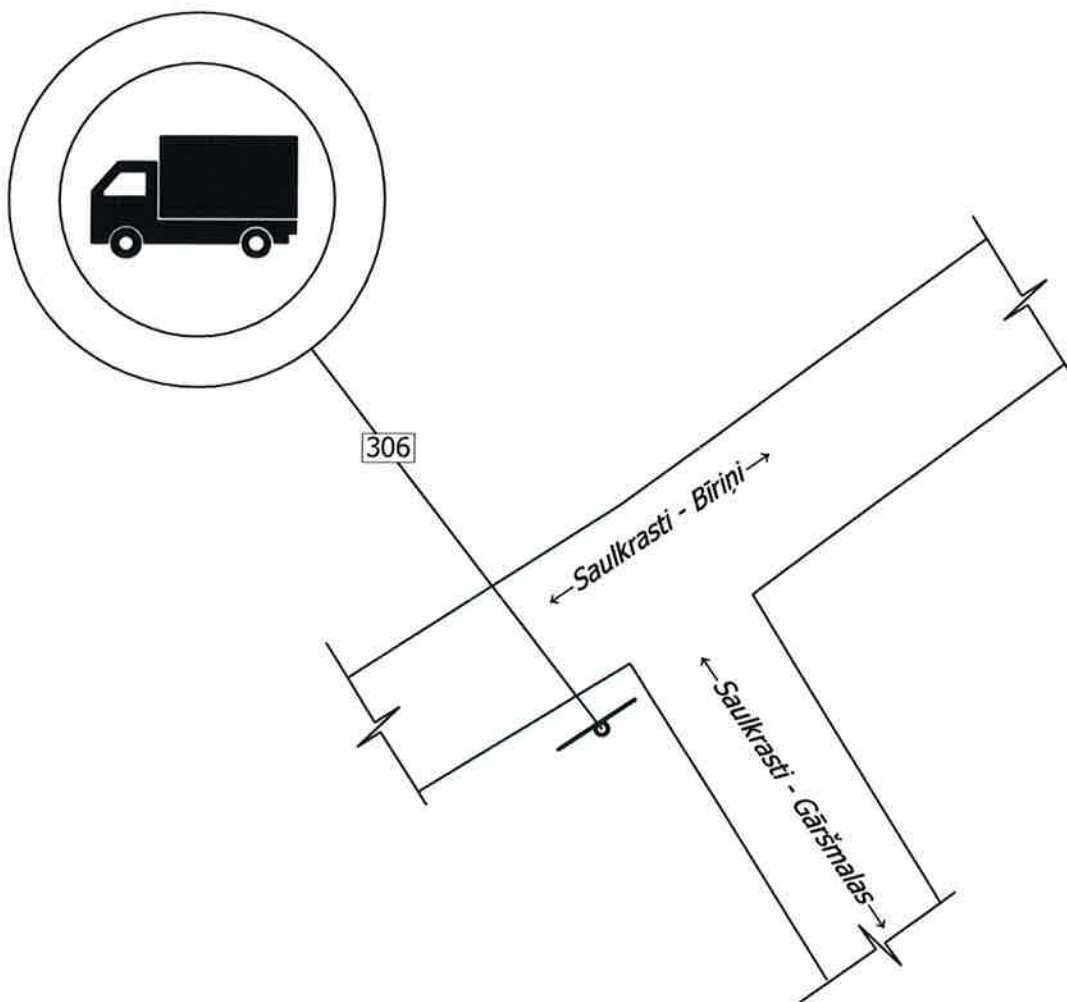

**SIA „Saulkrastu komunālserviss”**

Liepu iela 3, Saulkrasti, LV - 2160, tālr.67951361/fakss 67951817, reģ.Nr.40103027944  
 A/S SMP BANK:MULTLV2X, Konts: LV48MULT 1710 7410 4001 0  
 A/S Swedbanka: HABALV22, Konts: LV27HABA 0551 0311 3303 9

	AMATS	VĀRDS, UZVĀRDS	PARAKSTS	DATUMS
IZSTRĀDĀJA	RAŽOŠANAS TEHNIĶIS	J.PILSĒTNIĒKS		16.03.2015
SASKAŅOJA	LABIEKĀRTOŠANAS NODAĻAS VADĪTĀJS	B. VEIDE		16.03.2015



Ceļa zīmju izvietouma shēma nr.35  
Pievedceļš Ķīšupes stacijai aiz pagrieziena uz Skultes pagastu  
Saulkrastu novads

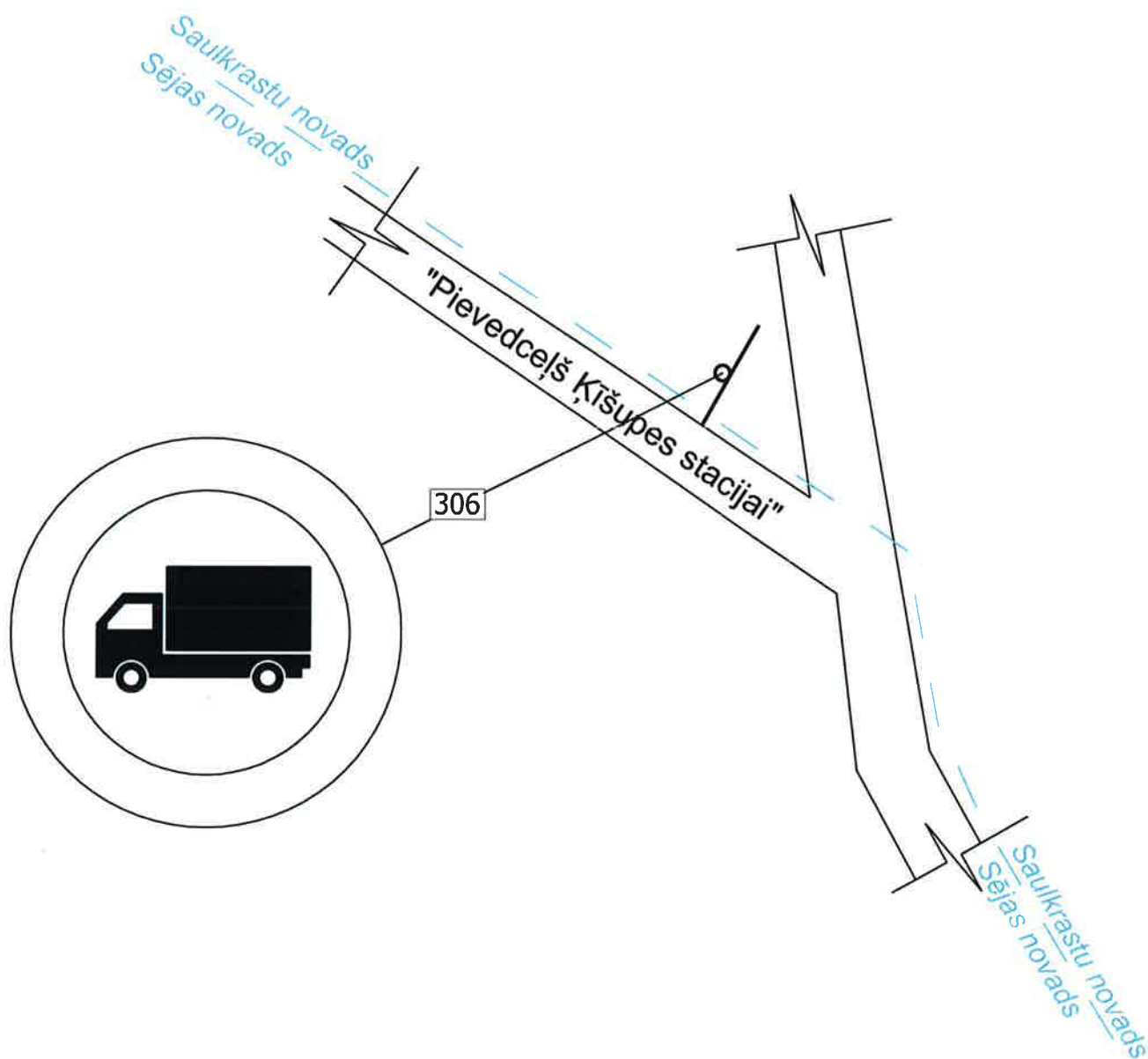

**SIA „Saulkrastu komunālserviss”**

Liepu iela 3, Saulkrasti, LV - 2160, tālr.67951361/fakss 67951817, reģ.Nr.40103027944  
A/S SMP BANK:MULTLV2X, Konts: LV48MULT 1710 7410 4001 0  
A/S Swedbanka: HABALV22, Konts: LV27HABA 0551 0311 3303 9

	AMATS	VĀRDS, UZVĀRDS	PARAKSTS	DATUMS
IZSTRĀDĀJA	RAŽOŠANAS TEHNIĶIS	J.PILSĒTNIĒKS		16.03.2015
SASKAŅOJA	LABIEKĀRTOŠANAS NODAĻAS VADĪTĀJS	B. VEIDE		16.03.2015



Ceļa zīmju izvietojuma shēma nr.36  
 DS "Ķīšupe 1" Draudzības iela pie ceļa Saulkrasti - Vidriži V78  
 Saulkrastu novads

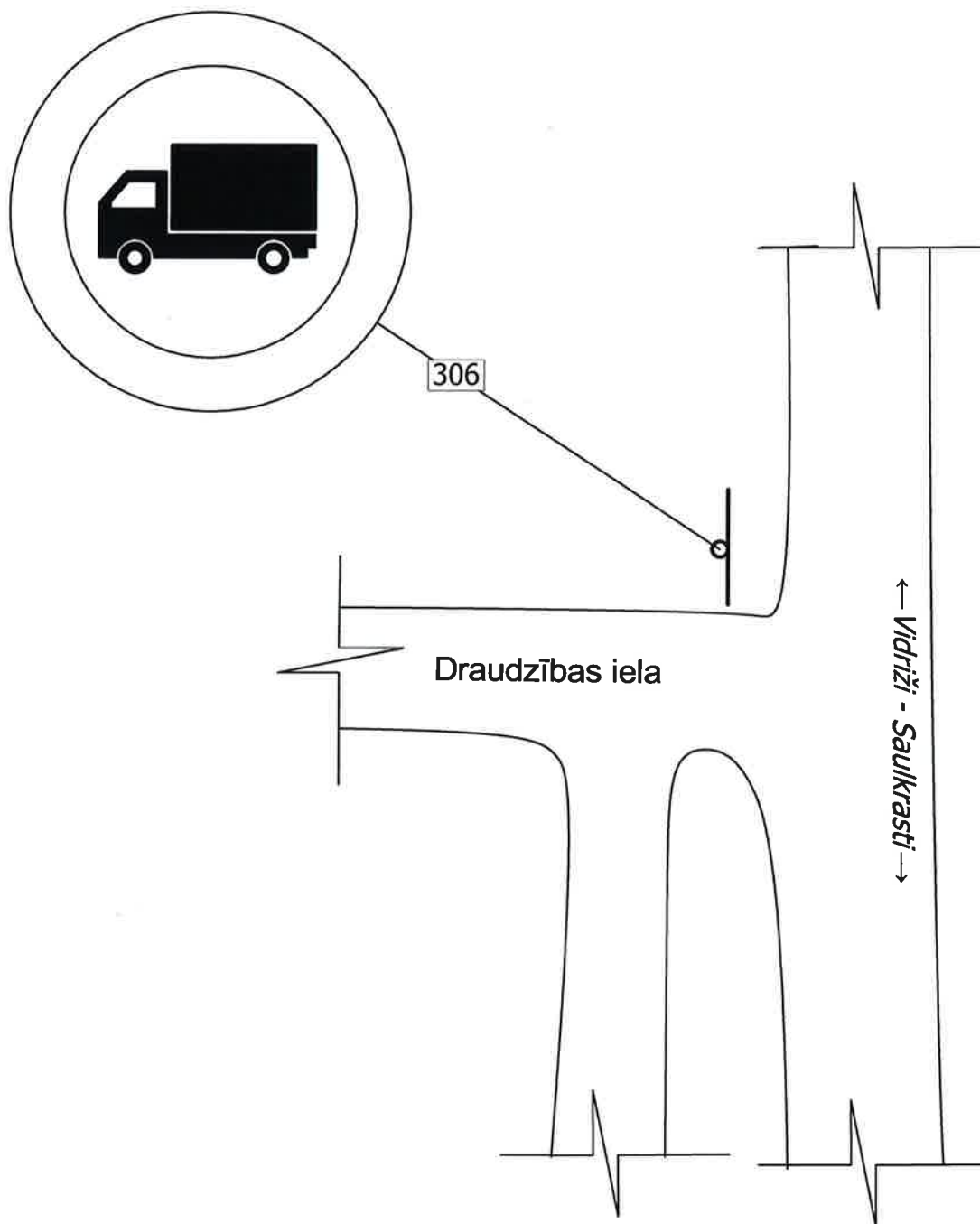

**SIA „Saulkrastu komunālserviss”**

Liepu iela 3, Saulkrasti, LV - 2160, tālr.67951361/fakss 67951817, reģ.Nr.40103027944  
 A/S SMP BANK:MULTLV2X, Konts: LV48MULT 1710 7410 4001 0  
 A/S Swedbanka: HABALV22, Konts: LV27HABA 0551 0311 3303 9

	AMATS	VĀRDS, UZVĀRDS	PARAKSTS	DATUMS
IZSTRĀDĀJA	RAŽOŠANAS TEHNIĶIS	J.PILSĒTNIĒKS		16.03.2015
SASKAŅOJA	LABIEKĀRTOŠANAS NODAĻAS VADĪTĀJS	B. VEIDE		16.03.2015

Ceļa zīmju izvietojuma shēma nr.37 un nr.38  
 DS "Ķīšupe 2" pie ceļa Saulkrasti - Vidriži  
 Saulkrasti, Saulkrastu novads

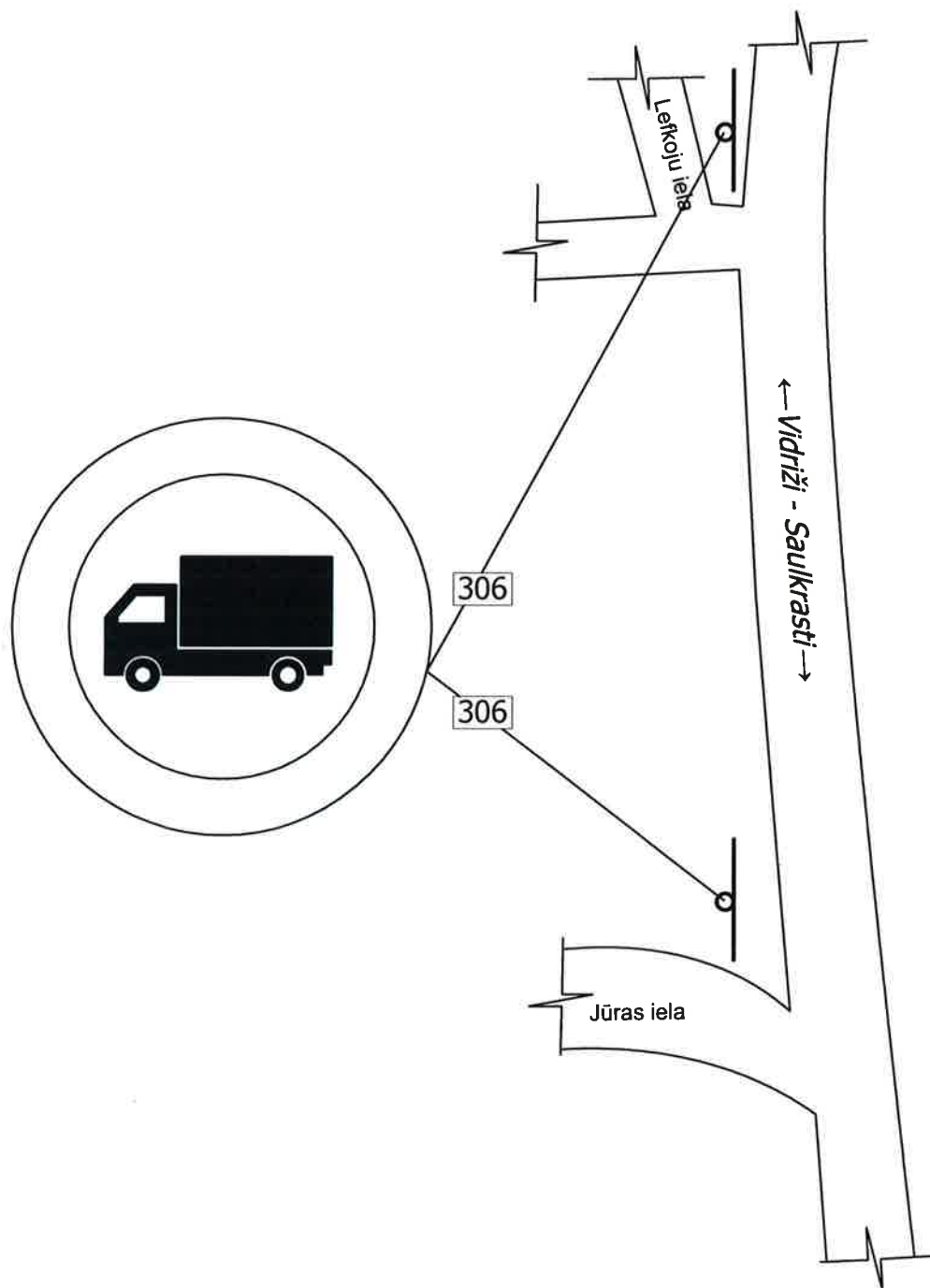

**SIA „Saulkrastu komunālserviss”**

Liepu iela 3, Saulkrasti, LV - 2160, tālr.67951361/fakss 67951817, reg.Nr.40103027944  
 A/S SMP BANK:MULTLV2X, Konts: LV48MULT 1710 7410 4001 0  
 A/S Swedbanka: HABALV22, Konts: LV27HABA 0551 0311 3303 9

	AMATS	VĀRDS, UZVĀRDS	PARAKSTS	DATUMS
IZSTRĀDĀJA	RAŽOŠANAS TEHNĪKIS	J.PILSĒTNIĒKS		16.03.2015
SASKAŅOJA	LABIEKĀRTOŠANAS NODAĻAS VADĪTĀJS	B. VEIDE		16.03.2015